

CELENIT

ISOLANTE NATURAL

ACÚSTICO | DESIGN
GUIA TÉCNICO

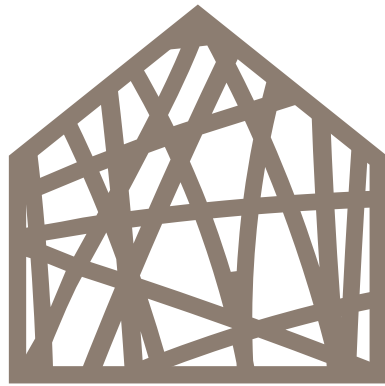

ACÚSTICO | DESIGN

Índice

CONCEITO	4
-----------------	---

VANTAGENS	8
------------------	---

SOLUÇÕES

Desporto	10
----------	----

Educação	12
----------	----

Restaurantes	14
--------------	----

Comercial	16
-----------	----

Espaços Públicos	18
------------------	----

Indústria	20
-----------	----

APLICAÇÕES

Personalização	22
----------------	----

Tetos Falsos	24
--------------	----

Revestimentos de Parede	26
-------------------------	----

Barreiras acústicas Baffles e Rafts	28
-------------------------------------	----

Soluções de Design	30
--------------------	----

PRODUTOS

Gamas	32
-------	----

Gama CELENIT ACÚSTICO	33
-----------------------	----

CELENIT NB	33
------------	----

CELENIT AB	34
------------	----

CELENIT ABE	35
-------------	----

Gama CELENIT ACÚSTICO ANTI-FOGO	36
---------------------------------	----

Gama CELENIT ACÚSTICO A2	37
--------------------------	----

Gama CELENIT ACÚSTICO MINERAL	38
-------------------------------	----

Gama CELENIT ACÚSTICO MINERAL A2	39
----------------------------------	----

Gama CELENIT BARREIRAS SUSPENSAS	40
----------------------------------	----

BAFFLE SMART	40
--------------	----

BAFFLE BASIC	41
--------------	----

Gama CELENIT SOLUÇÕES DE DESIGN	42
---------------------------------	----

GROOVE	42
--------	----

LEGNOMURO	43
-----------	----

FORMAS	43
--------	----

CANTOS	44
---------------	----

CORES	45
--------------	----

CERTIFICADOS

Absorção sonora	46
-----------------	----

Resistência ao impacto	50
------------------------	----

Resistência anti-fogo	51
-----------------------	----

SUSTENTABILIDADE	52
-------------------------	----

SOBRE NÓS	54
------------------	----



ACELENIT ACÚSTICO | DESIGN
garante um alto desempenho de soluções acústicas: painéis amigos do ambiente fabricados com lã de madeira de abeto mineralizada que combina absorção sonora com conforto e segurança interior e, igualmente importante, uma extensa gama de opções de design.

O que é o CELENIT

Lã de madeira mineralizada, ligada com cimento Portland. As placas CELENIT são compostas por 48% de **lã de madeira** e 52% de aglutinantes minerais, principalmente **cimento Portland** e pó de mármore.



As fibras são mineralizadas: o processo impede a deterioração biológica tornando as fibras totalmente inertes. Para além de reter as propriedades mecânicas da madeira, aumenta o nível de resistência. As fibras são revestidas com cimento Portland que, unidos sob pressão, formam uma estrutura **estável, resistente, compacta e durável**.



As características dos painéis CELENIT, como massa, estrutura porosa, baixa elasticidade e efeito de absorção interna, torna-os adequados para reduzir o ruído de fundo (**absorção sonora**) e para proteger a transmissão de som (**isolamento acústico**).

A CELENIT ACÚSTICO | DESIGN proporciona uma gama de soluções avançadas que combinada ao alto desempenho de **absorção sonora** com a **sustentabilidade e eco-compatibilidade** de um produto natural que é esteticamente atraente e resistente mecanicamente.

Porosidade e elasticidade para um alta absorção sonora

Na imagem abaixo, as fibras retiradas de um painel CELENIT são vistas sob um microscópio eletrónico. Mostra uma estrutura perfeitamente conservada e eficiente que explica o alto grau de resistência e estabilidade do produto. As suas características isolantes são melhoradas pela presença do aglutinante mineral que não afeta as fibras de madeira, mas protege-as.

O CELENIT é classificado com um absorvedor de som natural. Dissipa o som através da sua estrutura celular com uma redução progressiva de energia, que é convertida em calor.

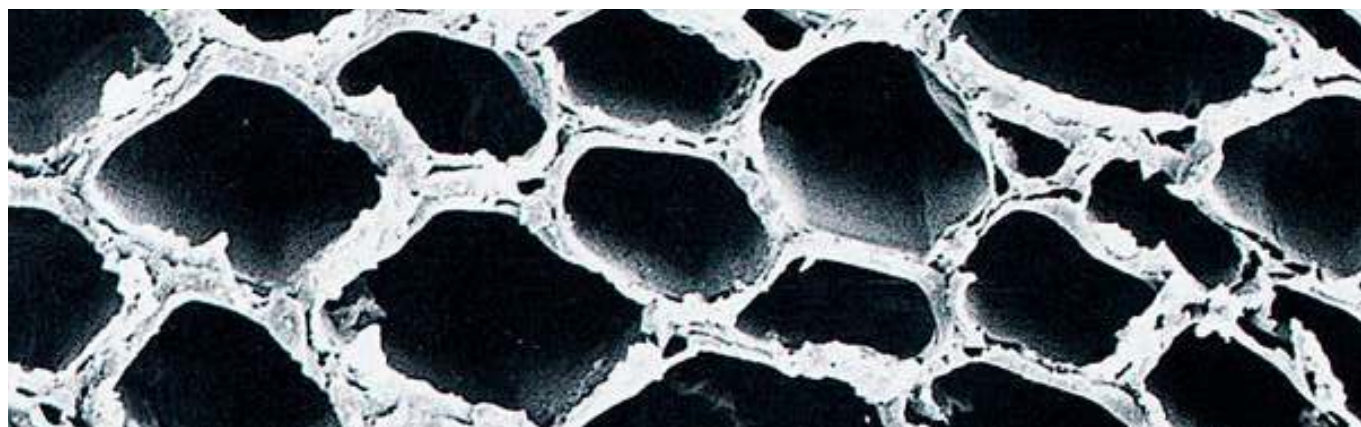

O que é o CELENIT

Conforto acústico e bom gosto estético

O design acústico em lugares públicos lotados, como restaurantes, escolas, teatros, salas de conferência e cinemas necessitam de uma escolha consistente de produtos que tenham um desempenho testado e certificado.

Os designers de interiores normalmente não consideram problemas de isolamento acústico ao elaborarem projetos. Habitualmente, lugares públicos lotados são constituídos por superfícies lisas e não revestidas, que têm uma forte reverberação e ampliação do ruído.

Os proprietários de bares e restaurantes frequentemente subestimam a importância de isolar acusticamente as instalações. O ruído de fundo excessivo pode incomodar clientes que tendem a não voltar, além de diminuir a produtividade e a concentração dos funcionários, ao mesmo tempo que aumenta o stresse devido às horas de trabalho num ambiente acusticamente desconfortável.

Para além disto, o conforto sonoro adequado deve ser garantido nas escolas, conforme exigido por lei, de forma a melhorar a compreensão entre as pessoas e a segurança das coberturas, capazes de suportar possíveis cargas acidentais.

Com a linha de produtos da ACÚSTICO | DESIGN, a **CELENIT** garante soluções avançadas que combinam alto desempenho de absorção de som com a sustentabilidade e eco-compatibilidade de um produto natural.

Com a sua configuração de superfície particular, os painéis de lã de madeira são absorvedores de som naturais. As ondas sonoras não são transferidas entre paredes, mas são absorvidas parcialmente e dissipadas, evitando reverberações incómodas.

As placas **CELENIT**, com várias texturas e colorações, bordas fabricadas e vários sistemas de montagem, permitem ideias inovadoras com um design atrativo para criar um efeito de sensações visuais positivas.

A aplicação rápida e versátil dos painéis **CELENIT** permitem restaurar ambientes com grandes problemas de reverberação sem sacrificar o horário de funcionamento de restaurantes, bares e espaços públicos, uma vez que o trabalho pode ser feito rapidamente quando fechados no verão ou no Inverno, no caso das escolas.

Devido a uma ampla gama de testes e pesquisas, a **CELENIT** implementou os sistemas de cobertura exposta e fornece a documentação com os valores de absorção sonora para três categorias de produtos: painéis de lã de madeira (**CELENIT ACÚSTICO** e **CELENIT ACÚSTICO A2**, **CELENIT BAFLE**), painéis de lã de madeira com lã de rocha (**CELENIT ACÚSTICO MINERAL** e **CELENIT ACÚSTICO MINERAL A2**) e painéis de lã de madeira com placa de gesso resistente ao fogo (**CELENIT ACÚSTICO ANTI-FOGO**).



CATERINA CUCINA & FARINA Milano, IT
design: Maja Group | foto: Ilaria Caprifoglio

Vantagens

Os produtos ACÚSTICO | DESIGN são excelentes placas de isolamento acústico com alto desempenho de isolamento e permitem a criação de espaços seguros e sustentáveis com um design inovador.



Absorção sonora

Porosidade e elasticidade para uma alta absorção de som.

As placas CELENIT são classificadas como um absorvedor de som natural. Dissipam a energia sonora através da estrutura celular, reduzindo progressivamente a energia que é convertida em calor. As placas têm um bom nível de absorção de som, especialmente em frequências altas (tons agudos), que são os mais comuns. A absorção do painel CELENIT aumenta com a espessura e quando acoplado a uma camada de lã mineral. A investigação permitiu disponibilizar uma grande base de dados de certificados de absorção sonora.

Os testes foram realizados nos laboratórios do Instituto Giordano utilizando três métodos de aplicação - aderência, caixa de ar sem isolamento e caixa de ar com lã mineral ou fibras de madeira - bem como utilizando diferentes gamas de produtos, várias texturas e espessuras.



Sustentabilidade e eco-compatibilidade

As placas são certificadas pela ANAB-ICEA e pela natureplus para a sustentabilidade do produto e do processo de produção.

A matéria-prima que compõe as placas CELENIT ecológicas são: madeira proveniente de florestas sustentáveis (certificado PEFC™ ou FSC); cimento Portland e resíduos de carbonato de cálcio de mármore para formar a percentagem de material reciclado (certificado ICEA). Os produtos e seus componentes não são perigosos para a saúde humana nem para o ambiente. O processo de produção tem baixo consumo de recursos e baixas emissões.



Conforto interior

Os tetos falsos CELENIT e as coberturas garantem o bem-estar naturalmente

Os painéis de lã de madeira favorecem os utilizadores de espaços lotados. São amigos do ambiente, certificados pela ANAB-ICEA e natureplus, que garantem não causar danos à saúde. São testados para serem livres de emissões cancerígenas, formaldeído, compostos orgânicos voláteis, VOC e amianto, de acordo com a norma EN 13964.



Proteção anti-fogo

O planeamento que garante a segurança em caso de incêndio é fundamental.

Em locais públicos lotados, a segurança contra incêndios deve ser elaborada cautelosamente, de forma a evitar risco de vida ou danos do material. Os painéis de lã de madeira são classificados na reação ao fogo A2-s1,d0 e B-s1,d0. Além disso, os valores de resistência ao fogo dos tetos falsos podem atingir os 60 minutos de resistência (certificado EI60), mantendo a aparência estética e a qualidade acústica.



Design flexível

A CELENIT recomenda versatilidade e flexibilidade como a chave para a criatividade!

As placas de lã de madeira podem ser utilizadas para imensas soluções criativas. Aplicações baffles, acabamentos curvos, fixações, padrões especiais, prateleiras e cubos. A simplicidade das placas permitem criar formas atrativas com um design inovador. Os painéis CELENIT são excepcionalmente versáteis com alto valor estético, capaz de satisfazer as expectativas modernas de todos os projetistas.



Segurança em queda de teto accidental

Compacidade e resistência mecânica para um design seguro e certificado.

Devido à rigidez e resistência mecânica dos painéis de lã de madeira, a CELENIT oferece soluções certificadas para garantir a segurança das pessoas sob tetos falsos onde existe o risco de queda de material perigoso, especialmente em tetos antigos. Isso é assegurado pela manutenção de todas as características naturais e estéticas dos produtos ACÚSTICO | DESIGN. As placas CELENIT são facilmente removidas caso seja necessário uma inspeção periódica para verificar a segurança.



Soluções de design personalizadas

Os designers podem definir a sua linha de design de interiores com revestimentos de lã de madeira.

Para designers que procuram ideias novas e originais para expressar a sua criatividade, a CELENIT oferece produtos com características que melhoram o acabamento estético. Desde o tipo de aplicação às bordas, das texturas às diferentes colorações disponíveis, os designers têm muitas ideias para criarem os seus projetos arquitetônicos, personalizando o design de interiores e aprimorando a estética.



Resistência ao impacto e a bolas

Resistência ao impacto é essencial em espaços desportivos

A CELENIT é certificada em soluções para tetos falsos e revestimento de paredes que são resistentes ao impacto de bolas. Este aspeto é muito importante para garantir a estabilidade do sistema de cobertura. A resistência das placas são testadas pelo Instituto Giordano, de acordo com a norma EN 13964 e DIN 18032-3, obtendo a resistência classe A1, que é o nível de classe mais elevado possível.



Isolamento térmico e acústico

Tetos falsos e revestimentos de lã de madeira CELENIT para um total isolamento.

As soluções CELENIT para coberturas acústicas melhoram o isolamento térmico no Inverno e a inércia térmica dos edifícios. Para além disso, a CELENIT oferece uma ampla gama de soluções para isolamento acústico com uma potência de isolamento sonoro certificado para divisórias, paredes perimetrais e coberturas leves. Estas certificações são essenciais para avaliar corretamente o isolamento acústico da fachada.

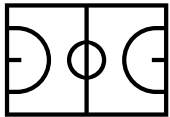

DESPORTO

Os espaços para atividades recreativas, lazer, desporto e fitness requerem superfícies de absorção sonora robustas, duráveis e seguras, que garantam a segurança dos utilizadores e a estética. As soluções CELENIT são certificadas para garantir a durabilidade e o design apelativo, com o alto desempenho e produtos resistentes.



CLUB METROPOLITAN Bilbao, ES
design: B+R Arquitectos | foto: Roberto Lara Fotografia



CADORAGO SPORTS HALL Como, IT
design: Marco Castelletti architetto | foto: Filippo Simonetti



VITTORIA COLONNA INSTITUTE Milano, IT
design: Studio ARX2 architects Giancarlo Noce + Giovanni Picolli + Angela Natale | foto: Daniele Frigerio



EDUCAÇÃO

A CELENIT, com mais de 50 anos de experiência em isolamento térmico e acústico, oferece o máximo conforto para renovações de escolas garantindo a máxima qualidade, durabilidade, certificado de conforto acústico, segurança para a saúde dos alunos e sustentabilidade ambiental.



CITTADELLA PRIMARY SCHOOL Padova, IT
design: Gianni Toffanello architetto | foto: Giovanni Porcellato



RALDON SCHOOL Verona, IT
design: Michael Tribus Architecture | foto: Meraner & Hauser



AMATORI INSTITUTE Vicenza, IT
design: Caretta Carlo e Depau Liliana architetti | foto: Giovanni Porcellato



RESTAURANTES

O barulho excessivo é muitas vezes esquecido pelos proprietários de bares e restaurantes. A CELENIT oferece soluções acústicas para um design de interiores que garante conforto a clientes e staff, criando um ambiente mais relaxado e agradável que melhora a produtividade do negócio.



SPAZIO CAFFELARTE Treviso, IT
design: Dario Maggiolo architetto | foto: Nicoletta Aveni



IT'SO NATURAL! Milano, IT
design: Maja Group | foto: Ilaria Caprifoglio



TINGLADO Pamplona, ES
design: Koa Arquitectura | foto: Koa Arquitectura

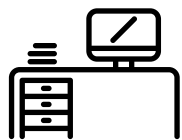

COMERCIAL

Soluções criativas de design, simples mas personalizadas com sistemas versáteis de design de interiores, que satisfazem as necessidades acústicas de escritórios, lojas e outros negócios.



BESTWAY EUROPE SRL Milano, IT
design: Sara Signorini Architetto | foto: Sara Signorini Architetto



EQUIPE SADDLERY Vicenza, IT
design: Verlato+Zordan architetti associati | foto: Giovanni Porcellato



LA STAZIONE Conegliano, IT
design: Francesco Dal Col architetto | foto: Studioarchitettura Dal Col & Pisotti



ESPAÇOS PÚBLICOS

Espaços públicos para a comunidade e para reunião de pessoas onde persistem problemas de reverberação e dificuldades na compreensão da fala, precisam de soluções de design que integrem conforto acústico, bem-estar interior e design personalizado.



VÅRDBOENDE TRÄDGÅRDARNA, ELDERLY CENTRE Örebro, SE
design: Marge Arkitekter | foto: Johan Fowelin



ONLUS MARTINO SANESI PAVILION Sondrio, IT
design: act_romegjalli + Luca Volpatti architetto | foto: Marcello Mariana



INTERBRENNERO CONFERENCE CENTRE Trento, IT
design: Mauro Facchini architetto | foto: Alessia Mora

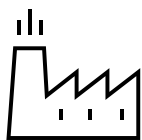

INDÚSTRIA

Os painéis de absorção sonora CELENIT em fábricas e outros edifícios industriais garantem bastante conforto acústico interior, protegendo os trabalhadores de barulhos altos e refletindo bem a luz. Tudo isto cria um bom ambiente de trabalho.



SILOS PARKING Trieste, IT
foto: Eddy Tiozzo



WORKSHOP Roma, IT
foto: Alessia Mora



CELENIT HEADQUARTERS Padova, IT
design: Piero Svegliado architetto | foto: Giovanni Porcellato

Personalização

A solução de cobertura pode ser configurada escolhendo o tipo de aplicação e o produto, de acordo com as seguintes características:

APLICAÇÃO

As coberturas de absorção sonora podem ser aplicadas em estruturas contínuas (tetos falsos e revestimento de paredes) ou podem ser instaladas como elementos pontuais e aplicações de módulos repetidos como baffles, rafts ou elementos de design.



Tetos falsos



Revestimento de paredes



Baffles e rafts



Soluções de design

TEXTURAS

Os produtos CELENIT ACÚSTICO | DESIGN estão disponíveis em três texturas, que diferem na largura da lâ de madeira.



Textura extra fina
1 mm



Textura fina
2 mm



Textura standard
3 mm

ESPESSURA

As placas de lâ de madeira estão disponíveis em 4 espessuras (15, 25, 35, 50 mm). Os painéis compostos por lâ mineral são feitos com camadas de lâ de madeira nas espessuras: 7, 10, 15, 25, 35 mm.

15 mm

25 mm

35 mm

50 mm

DIMENSÕES

As placas tem 60 cm de largura e 60-120-200-240 cm de comprimento. Podem ser facilmente cortadas em tamanhos personalizados, segundo a criatividade do designer.

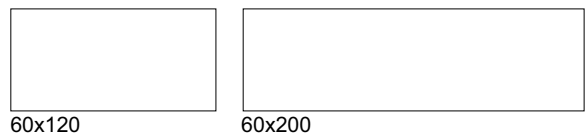
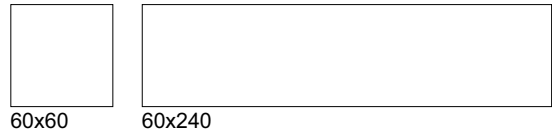

CANTOS

A CELENIT oferece uma gama de diferentes cantos para permitir a instalação correta para cada tipo de acabamento.

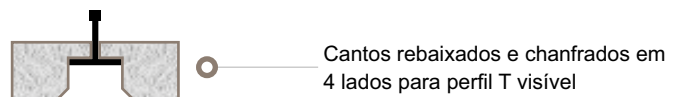
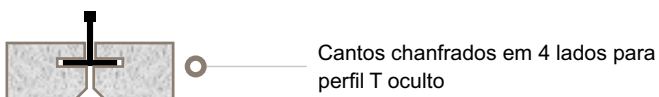
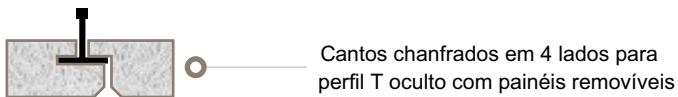

CORES

Os painéis podem ser fornecidos na versão NATURE (a cor natural da fibra mineralizada), ou podem ser coloridos. A pintura garante a uniformidade cromática da cobertura.



NATURE

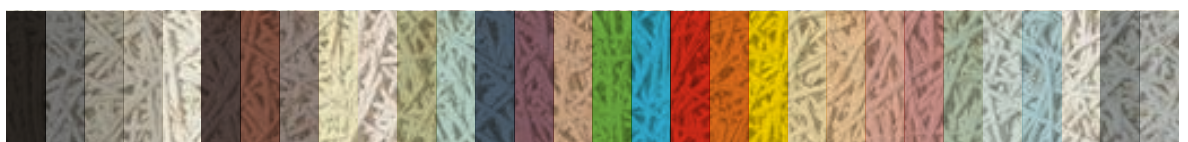

Gama de cores CELENIT



TETOS FALSOS

Tetos falsos para um alto nível de design.



Tetos falsos com estrutura visível

Este sistema simples e tradicional, é perfeitamente adequado para renovações e acentua a forma e a estrutura dos tetos falsos realçando o perfil T ou Omega. As bordas rebaixadas (código RD ou RS) ocultam parcialmente a estrutura criando efeitos de iluminação e sombras interessantes. Este sistema permite o acesso facilitado atrás da estrutura.

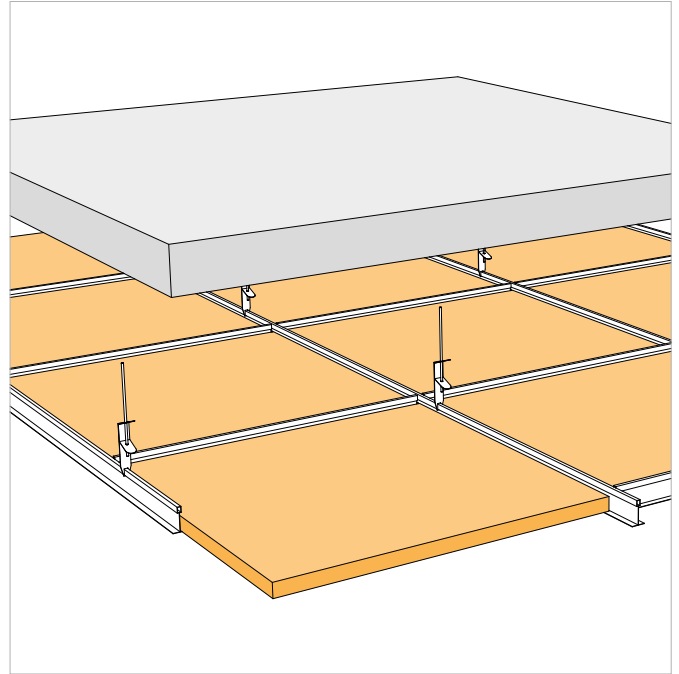
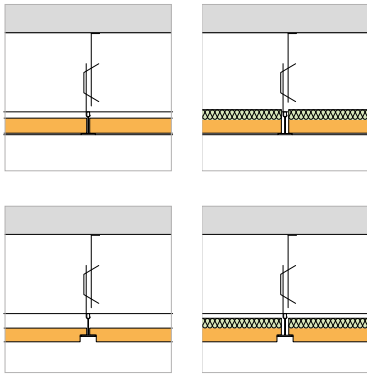

Instalação em perfil T oculto

As placas com cantos especiais (código PM ou PS) são colocadas dentro do perfil metálico em T, que cobre a estrutura, criando uma superfície de teto contínua.

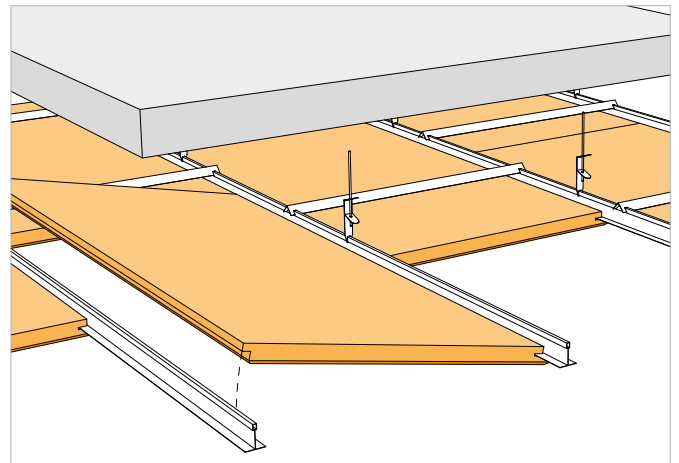
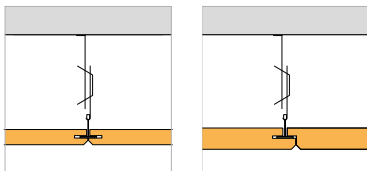

Instalação em estrutura oculta

Os painéis CELENIT podem ser aparafusados diretamente em ripas de madeira ou num perfil metálico em C. As placas podem também ser fixadas ao teto com parafusos.

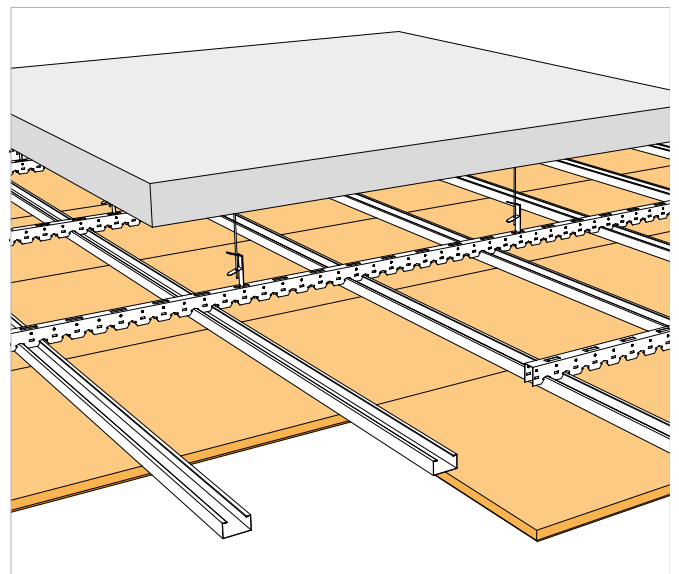
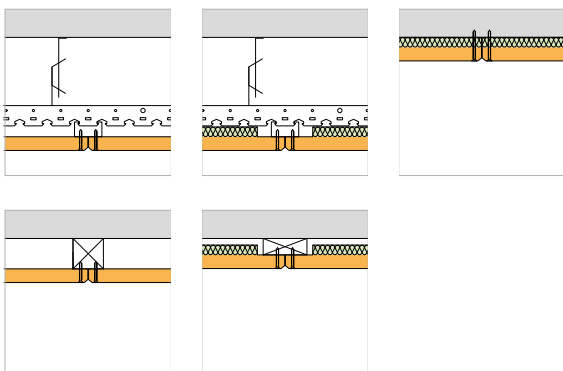



REVESTIMENTO PAREDES

Revestimentos com alto desempenho de absorção sonora para grandes áreas ou para porções de paredes limitadas.



Instalação em estrutura oculta

Os painéis CELENIT podem ser aparafusados diretamente em ripas de madeira ou num perfil metálico em C. As placas podem também ser fixadas à parede com parafusos.

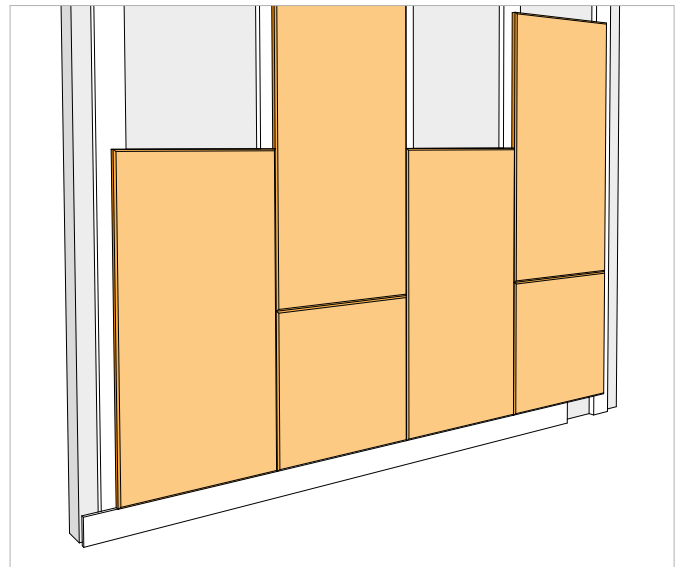
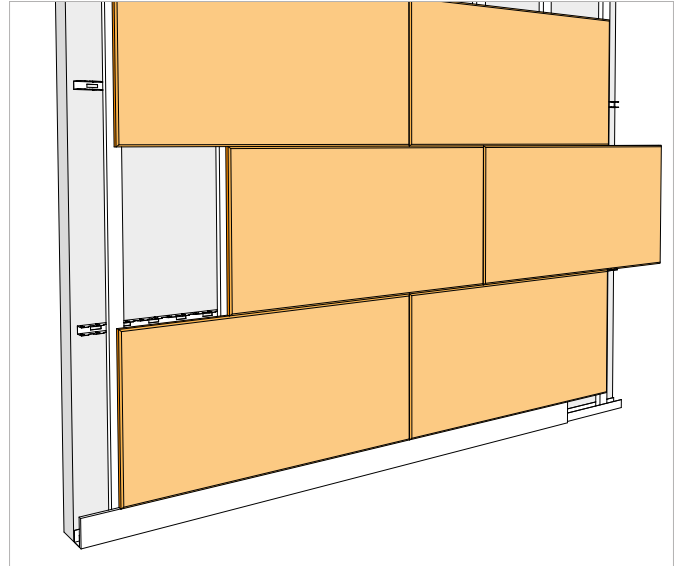
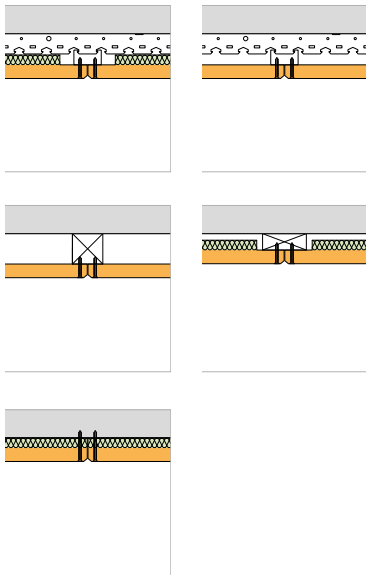

Revestimento de paredes com estrutura visível

Esta solução é ideal para grandes espaços onde entre a parede falsa e o espaço de ar atrás da superfície não necessita de absorção sonora. Os painéis de lã de madeira são fixos verticalmente por perfis Omega e fixados diretamente na parede com dispositivos de fixação apropriados. As placas também podem ser fixadas a uma estrutura oculta com perfis Omega colocados vertical ou horizontalmente.

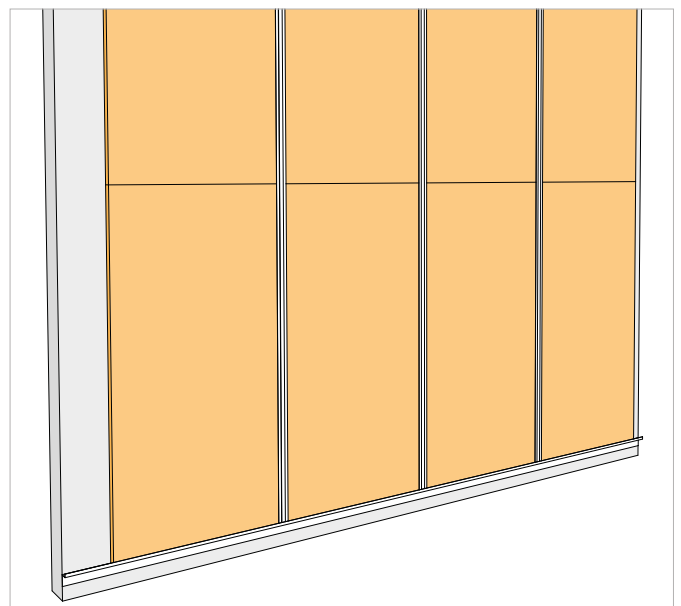
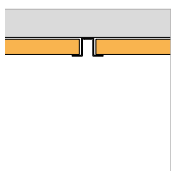



BAFFLES E RAFTS

Uma abordagem criativa para soluções versáteis e atrativas!



Baffles

Correções acústicas para locais onde não é possível instalar um teto falso na totalidade. A aplicação baffles é a opção ideal para correção acústica devido à ampla superfície de absorção sonora proporcionada pelos elementos verticais.

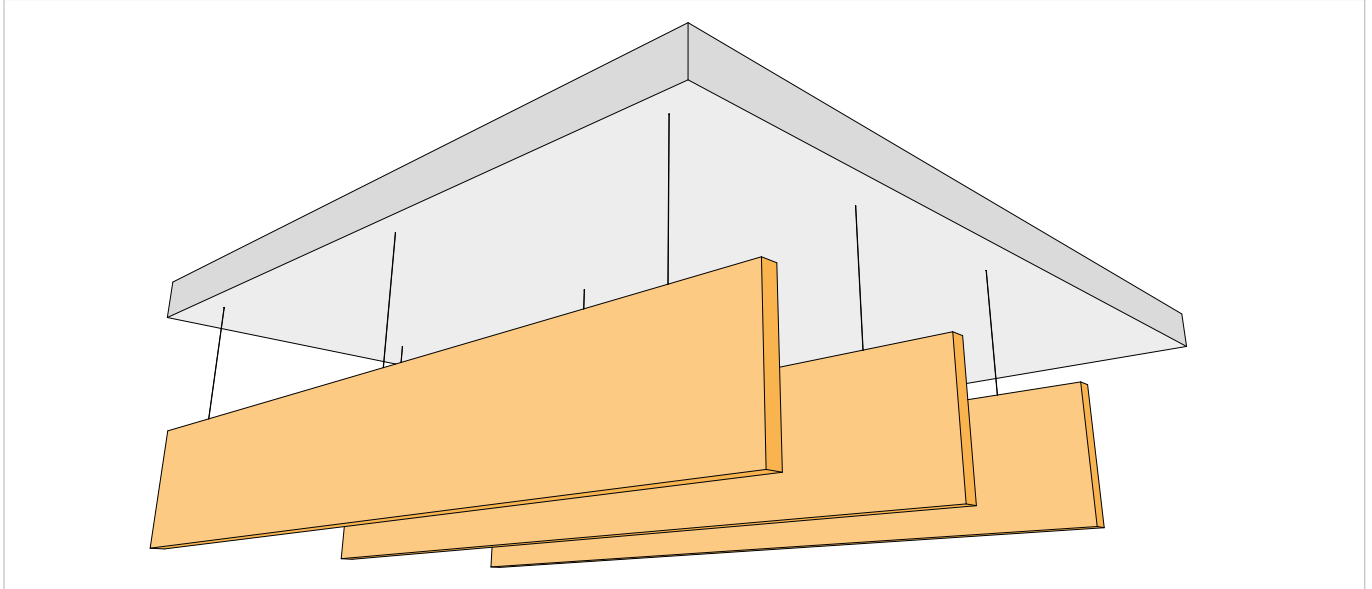

Rafts

Uma aplicação inovadora para correções acústicas específicas em espaços amplos com fontes de som e recetores, onde não é necessário cobrir toda a superfície do teto. Esta aplicação melhora o conforto acústico do espaço oferecendo uma expressão particular ao design.

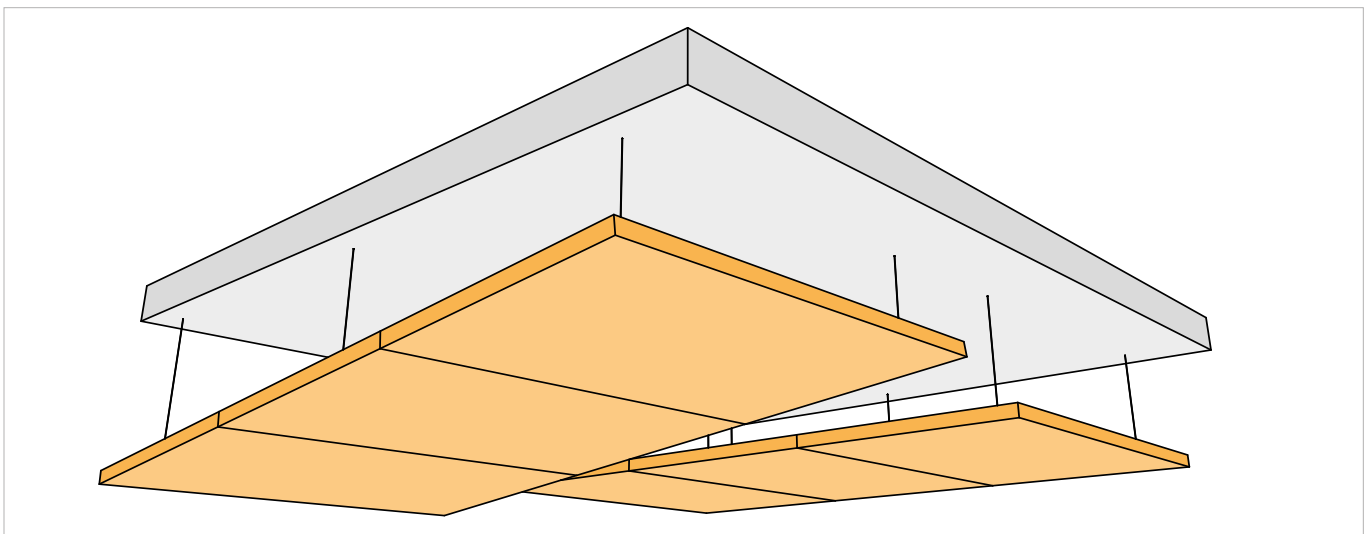



SOLUÇÕES DESIGN

Paredes e tetos, combinações de cores e diferentes tamanhos, espessuras e texturas, mosaicos e design interior.



Composições e sobreposições

É possível criar um efeito 3D compondo e sobrepondo painéis com diferentes espessuras. As placas também podem ser facilmente cortadas, criando padrões com tons e cores diferentes para uma criação de design única.

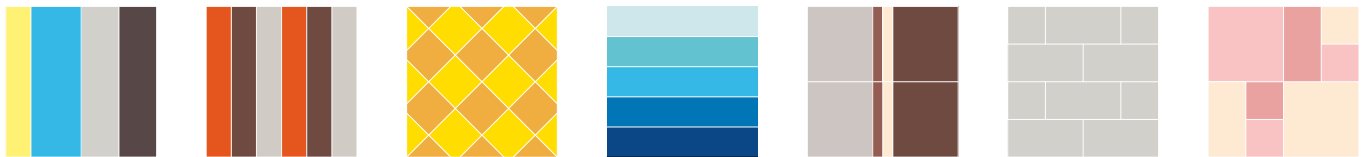
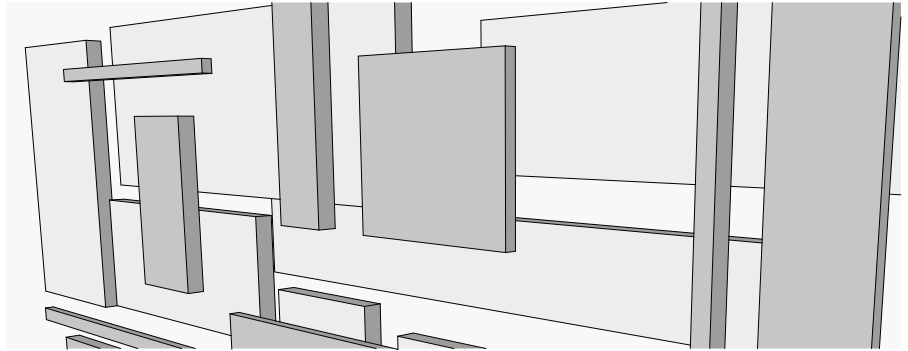

Formas

Os painéis de lã de madeira são facilmente cortados para as formas pretendidas.

Dimensão das placas:

- largura 60 cm

- comprimento 60 - 120 - 200 - 240 cm

LEGNOMURO é um elemento absorvedor de som com 29x29 cm, 25 mm espessura com cantos chanfrados. É bastante útil em soluções de design flexíveis em parede.

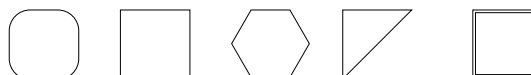

Padrões

Painéis com textura fina ou extra fina podem ser fornecidos com padrões que consistem na moagem paralela que criam jogos de luz e sombras para um efeito tridimensional.

GROOVE é um painel de lã de madeira com textura fina ou extra fina, com moagem paralela ao longo do painel. É aplicada em superfícies contínuas de parede ou teto falso.

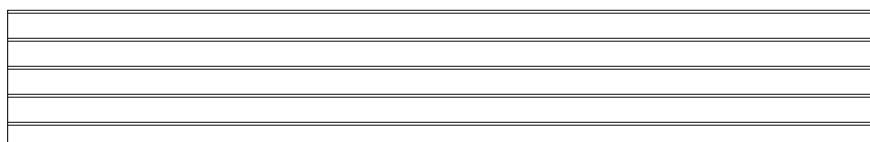

Gamas



CELENIT ACÚSTICO

Placas feitas de lã de madeira mineral ligadas com cimento Portland branco

Produtos: **ABE - AB - NB**



CELENIT ACÚSTICO ANTI FOGO

Placas feitas de lã de madeira mineral ligadas com cimento Portland branco, acopladas a uma cama de gesso cartonado tipo F

Produtos: **AB/F**



CELENIT ACÚSTICO A2

Placas em Euroclass A2-s1, d0 feitas de lã de madeira mineralizada ligadas com cimento Portland branco e pó mineral

Produtos: **ABE/A2 - AB/A2**



CELENIT ACÚSTICO MINERAL

Placas feitas de lã de madeira mineralizada, ligadas com cimento Portland branco, acoplada a uma camada de lã de rocha

Produtos: **L2ABE15 - L2AB15
L2ABE25 - L2AB25
L2ABE35 - L2AB35
L2ABE25C
L3ABE**



CELENIT ACÚSTICO MINERAL A2

Placas de Euroclass A2-s1, d0 feitas de lã de madeira mineralizada ligada com cimento Portland branco e pó mineral, acoplada a uma camada de lã de rocha

Produtos: **L2ABE15/A2 - L2AB15/A2
L2ABE25/A2 - L2AB25/A2
L2ABE25C/A2
L3ABE/A2**

CELENIT BAFFLE

Elementos verticais de absorção sonora que consistem em painéis de lã de madeira CELENIT

Produtos: **BAFFLE SMART
BAFFLE BASIC**

CELENIT SOLUÇÕES DESIGN

Sistema completo para um design de cobertura inovador. Teto e revestimento de parede e acabamento superficial das placas.

Produtos: **GROOVE
LEGNOMURO
FORMAS**

Gama

CELENIT ACÚSTICO

CELENIT NB

Placa de isolamento térmico e acústico feita de lã de madeira de abeto mineralizada ligada com cimento Portland branco. A lã de madeira tem 3 mm de largura. Em conformidade com a norma EN 13168 e EN 13964.

A gama CELENIT ACÚSTICO com **textura standard** tem propriedades de absorção sonora significativas, isolamento térmico e inércia térmica, proteção anti fogo, resistência à humidade, resistência ao impacto, durabilidade e naturalidade. Para além disso, no revestimento de paredes e tetos, o **CELENIT NB** é utilizado como cofragem permanente com acabamento visível.



Aplicações



Tetos falsos, revestimento paredes, baffles e rafts, soluções design.

Sistemas

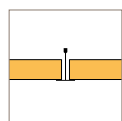

Tetos falsos com perfis T24 visíveis
Código canto: **DT - T**

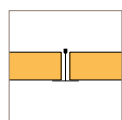

Tetos falsos com perfis T35 visíveis
Código canto: **DT - T**

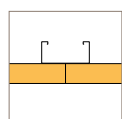

Tetos falsos e revestimento de paredes com estrutura oculta metálica ou de madeira
Código canto: **D**

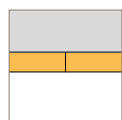

Aplicação em aderência ao teto/parede
Código canto: **D**

Ficha Técnica

Dimensões

2400x600 - 2000x600 - 1200x600 - 600x600 mm

Espessura

15 - 25 - 35 - 50 mm

Reação ao fogo

Euroclass B-s1, d0

Certificações ambientais

PEFCTM ou FSC[®] certificação do produto
natureplus - ecocompatibilidade
ANAB-ICEA - materiais de construção ecológicos
EPD - declaração ambiental
ICEA - material reciclado
ICEA - atestado de créditos LEED

Gama

CELENIT ACÚSTICO

CELENIT AB

Placa de isolamento térmico e acústico feita de lã de madeira de abeto mineralizada ligada com cimento Portland branco. A lã de madeira tem 2 mm de largura. Em conformidade com a norma EN 13168 e EN 13964.

Devido à sua **textura fina**, compacidade única, tenacidade e resistência mecânica, o **CELENIT AB** é o material perfeito para um **acabamento de absorção sonora bastante estético**, com uma ótima reação ao fogo, resistência ao impacto e inalterável em contacto com a humidade.

É um painel de lã de madeira com um excelente desempenho de absorção sonora com certificado α_w **valores até 0.95**.



Aplicações



Tetos falsos, revestimento de paredes, baffles e rafts, soluções design

Sistemas

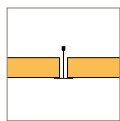

Tetos falsos com perfis T24 visíveis
Código canto: **DT - T - RDT - RST**

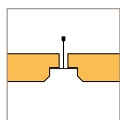

Tetos falsos com perfis T35 visíveis
Código canto: **DT - T - RDT35 - RST35**

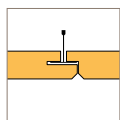

Tetos falsos com perfis T35 ocultos
Código canto: **PS - PM**

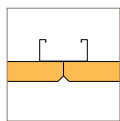

Tetos falsos e revestimento de paredes com estrutura oculta metálica ou de madeira
Código canto: **DT - S4 - RD**

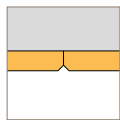

Aplicação em aderência ao teto/parede
Código canto: **D - S4**

Ficha técnica

Dimensões

2400x600 - 2000x600 - 1200x600 - 600x600 mm

Espessura

15 - 25 - 35 - 50 mm

Reação ao fogo

Euroclass B-s1, d0

Absorção sonora

1. Aplicação em aderência - α_w até 0.60
2. Caixa-de-ar sem isolamento - α_w até 0.65
3. Caixa-de-ar e lã mineral - α_w até 0.95

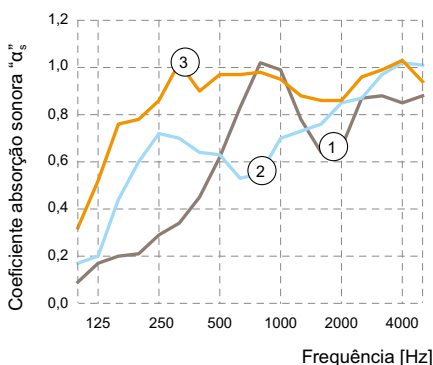

Certificações ambientais

PEFC™ ou FSC® certificado do produto
natureplus - ecocompatibilidade
ANAB-ICEA - materiais de construção ecológicos
EPD - declaração ambiental
ICEA - material reciclado
ICEA - atestado de créditos LEED

Gama

CELENIT ACÚSTICO

CELENIT ABE

Placa de isolamento térmico e acústico feita de lã de madeira de abeto extra fina mineralizada ligada com cimento Portland branco. A lã de madeira tem 1 mm de largura. Em conformidade com a norma EN 13168 e EN 13964.

Devido à sua **textura extra fina**, compacidade única, tenacidade e resistência mecânica, o **CELENIT ABE** é o material perfeito para um **acabamento de absorção sonora bastante estético**, com uma ótima reação ao fogo, resistência ao impacto e inalterável em contacto com a humidade.

É um painel de lã de madeira com um excelente desempenho de absorção sonora com certificado α_w valores até 1.00.



Aplicações



Tetos falsos, revestimento de paredes, baffles e rafts, soluções design

Sistemas

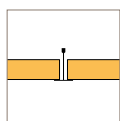

Tetos falsos com perfis T35 visíveis
Código canto: **DT - T - RDT - RST**

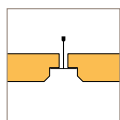

Tetos falsos com perfis T35 visíveis
Código canto: **DT - T - RDT35 - RST35**

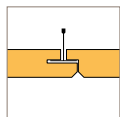

Tetos falsos com perfis T35 ocultos
Código canto: **PS - PM**

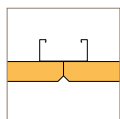

Tetos falsos e revestimento de paredes com estrutura oculta metálica ou de madeira
Código canto: **D - S4 - RD**

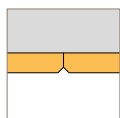

Aplicação em aderência ao teto/parede
Código canto: **D - S4**

Ficha técnica

Dimensões

2400x600 - 2000x600 - 1200x600 - 600x600 mm

Espessura

15 - 25 - 35 mm

Reação ao fogo

Euroclass B-s1, d0

Absorção sonora

1. Aplicação em aderência - α_w até 0.50
2. Caixa-de-ar sem isolamento - α_w até 0.70
3. Caixa-de-ar e lã mineral - α_w até 1.00

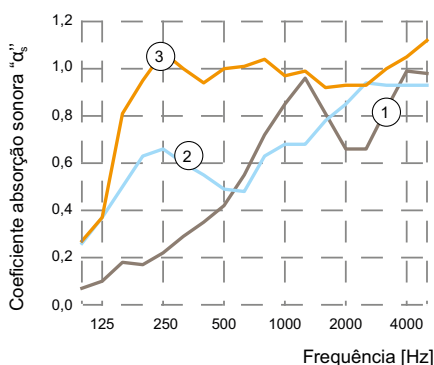

Certificações ambientais

PEFCTM ou FSC[®] certificado do produto
natureplus - ecocompatibilidade
ANAB-ICEA - materiais de construção ecológicos
EPD - declaração ambiental
ICEA - material reciclado
ICEA - atestado de créditos LEED

Gama

CELENIT ACÚSTICO ANTI-FOGO

CELENIT AB/F

Placa de isolamento térmico e acústico, classe EI 60 de resistência ao fogo, feita de lã de madeira de abeto fina mineralizada de 25 mm ligada com cimento Portland branco. A lã de madeira tem 2 mm de largura. Em conformidade com a norma EN 13168 e EN 13964. Acoplada a uma camada de gesso resistente ao fogo tipo F de 15 mm de espessura, de acordo com a norma EN 520.

O CELENIT ACÚSTICO ANTI-FOGO é um **painel de lã de madeira acoplado a uma camada de gesso resistente ao fogo**, que alcança um desempenho de resistência ao fogo superior, mantendo a estética, eco-compatibilizada, absorção sonora e as características de resistência mecânica.

Os tetos falsos com CELENIT AB/F são **certificados em classe EI 60 de resistência ao fogo**, garantindo que os riscos de incêndio sejam resolvidos, principalmente em edifícios públicos e escolas.

Aplicações



Tetos falsos

Sistemas

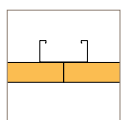

Tetos falsos com estrutura metálica oculta
Código canto: D



Ficha técnica

Dimensões

1200x600 mm

Espessura

40 (25/15) mm

Reação ao fogo

Euroclass B-s1, d0

Absorção sonora

Caixa-de-ar sem isolamento - α_w até 0.70

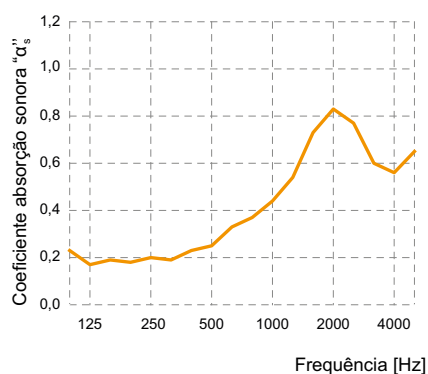

Certificações ambientais

PEFCTM ou FSC[®] certificado do produto

Gama CELENIT ACÚSTICO A2

Placa de isolamento térmico e acústico com Euroclass A2-s1, d0, feita de lã de madeira de abeto mineralizada ligada com cimento Portland branco e pó mineral. Em conformidade com a norma EN 13168 e EN 13964.

A gama de produtos CELENIT ACÚSTICO A2 consiste em painéis de lã de madeira que alcançam um desempenho superior de resistência ao fogo. Com adição de pó mineral na mistura de madeira-betão, os painéis atingem a Euroclass A2-s1, d0, mantendo a aparência estética e as excelentes propriedades de absorção sonora.

As melhores características de segurança relativamente a incêndios tornam estes painéis também adequados para aplicações visíveis, onde os requisitos de segurança são mais rigorosos.



Aplicações



Tetos falsos, revestimento de paredes, baffles e rafts, soluções design

Sistemas

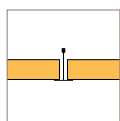

Tetos falsos com perfis T24 visíveis
Código canto: **DT - T - RDT - RST**

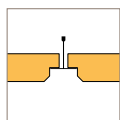

Tetos falsos com perfis T35 visíveis
Código canto: **DT - T - RDT35 - RST35**

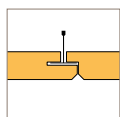

Tetos falsos com perfis T35 ocultos
Código canto: **PS - PM**

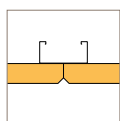

Tetos falsos e revestimento de paredes com estrutura oculta metálica ou de madeira
Código canto: **D - S4 - RD**

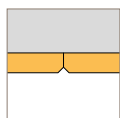

Aplicação em aderência ao teto/parede
Código canto: **D - S4**

Ficha técnica

Dimensões

2400x600 - 2000x600 - 1200x600 - 600x600 mm

Espessura

CELENIT ABE/A2

15 - 25 - 35 mm

CELENIT AB/A2

15 - 25 - 35 - 50 mm

Reação ao fogo

Euroclass A2-s1, d0

Absorção sonora

1. Aplicação em aderência - α_w até 0.45
2. Caixa-de-ar sem isolamento - α_w até 0.60
3. Caixa-de-ar e lã mineral - α_w até 1.00

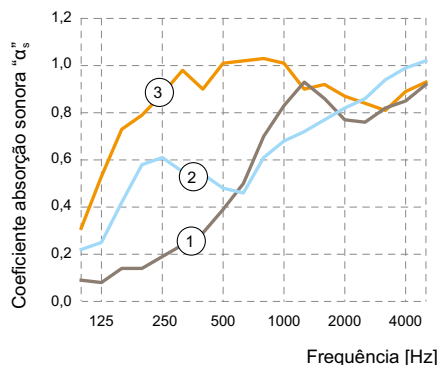

Certificações ambientais

PEFC™ ou FSC® certificado do produto
ANAB-ICEA - materiais de construção ecológicos
ICEA - material reciclado
ICEA - atestado de créditos LEED

Gama CELENIT ACÚSTICO MINERAL

Placa de isolamento térmico e acústico feita de uma ou duas camadas de lã de madeira de abeto mineralizada ligada com cimento Portland branco acoplada a uma camada de lã mineral de acordo com a norma EN 13162. Em conformidade com a norma EN 13168 e EN 13964.

A gama de produtos CELENIT MINERAL ACÚSTICO consiste em painéis de lã de madeira composta que atingem o mais alto desempenho de absorção sonora, mesmo de baixas a altas frequências com valores α_w até 1.00.

Todos os painéis diferem na espessura da camada de lã de madeira (15/25/35 mm), na largura da lã de madeira (extra fina 1 mm, fina 2 mm) e o tipo de lã de rocha.

As placas L2ABE25C podem ser aparafusadas diretamente no teto, parede ou numa estrutura oculta. As placas L3ABE podem ser colocadas em estruturas visíveis ou aparafusadas diretamente ao teto. As placas L2AB15, L2ABE15, L2AB25, L2ABE25, L2AB35 e L2ABE35 são acopladas a uma camada de lã mineral com fibra de vidro não tecida. Podem ser colocadas em estruturas visíveis ou fixadas a uma estrutura oculta (com lã de rocha de dimensões 1200x500).

Aplicações



Tetos falsos, revestimento de paredes

Sistemas

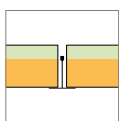

Tetos falsos com perfis T35 visíveis

CELENIT L2ABE15 - L2AB15

Código canto: DTL

CELENIT L2ABE25 - L2AB25

Código canto: DTL - RDT - RSTL

CELENIT L2ABE35 - L2AB35

Código canto: RDT - RSTL

CELENIT L3ABE

Código canto: DT - T

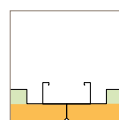

Tetos falsos e revestimento de paredes com estrutura oculta metálica ou madeira (lã de rocha 1200x500 mm)

CELENIT L2ABE25 - L2AB25 - L2ABE35 - L2AB35

Código canto: D - S4

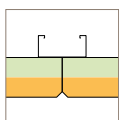

Tetos falsos e revestimento de paredes com estrutura oculta metálica ou madeira

CELENIT L2ABE25C - L2AB25C

Código canto: D - S4

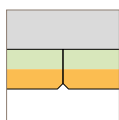

Aplicação em aderência ao teto/parede

CELENIT L2ABE25C - L3ABE

Código canto: D - S4



Ficha técnica

Dimensões

1200x600 mm

Espessura

CELENIT L2ABE15 - CELENIT L2AB15

40(15/25) - 55(15/40) mm

CELENIT L2ABE25 - CELENIT L2AB25

43(25/18) - 50(25/25) - 65(25/40) mm

CELENIT L2ABE35 - CELENIT L2AB35

53(35/18) - 75(35/40) mm

CELENIT L2ABE25C

50(25/25) - 75(25/50) - 100(25/75) - 125(25/100) - 150(25/125) mm

CELENIT L3ABE

25(7/15/3) - 35(10/20/5) - 50(10/35/5) mm

Reação ao fogo

Euroclass B-s1, d0

Absorção sonora

1. Aplicação em aderência - α_w até 1.00

2. Caixa-de-ar sem isolamento - α_w até 1.00

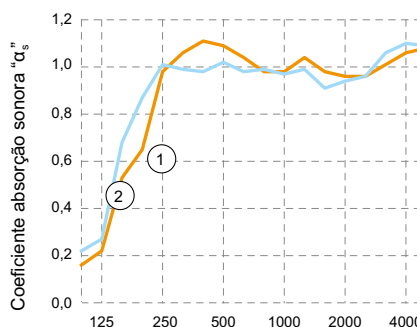

Certificações ambientais

PEFC™ ou FSC® certificado do produto

ICEA - material reciclado

ICEA - atestado de créditos LEED

Gama

CELENIT ACÚSTICO MINERAL A2

Placa de isolamento térmico e acústico com Euroclass A2-s1, d0, feita de uma ou duas camadas de lã de madeira de abeto mineralizada ligada com cimento Portland branco e pó mineral, acoplada a uma camada de lã mineral de acordo com a norma EN 13162. Em conformidade com a norma EN 13168 e EN 13964.

A gama de produtos CELENIT ACÚSTICO MINERAL A2 consiste em **painéis de lã de madeira que alcançam um desempenho superior de resistência ao fogo**. Com adição de pó mineral na mistura de madeira-betão, os painéis atingem a Euroclass A2-s1, d0, mantendo a aparência estética e as excelentes propriedades de absorção sonora.

As melhores características de segurança relativamente a incêndios tornam estes painéis também adequados para aplicações visíveis, onde os requisitos de segurança são mais rigorosos.



Aplicações



Tetos falsos, revestimento de paredes

Sistemas

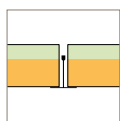

Tetos falsos com perfis T35 visíveis
CELENIT L2ABE15/A2 - L2AB15/A2

Código canto: DTL

CELENIT L2ABE25/A2 - L2AB25/A2

Código canto: DTL - RDT - RSTL

CELENIT L3ABE/A2

Código canto: DT - T

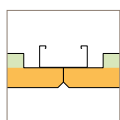

Tetos falsos e revestimento de paredes com estrutura oculta metálica ou madeira (lã de rocha 1200x500 mm)

CELENIT L2ABE25/A2 - L2AB25/A2

Código canto: D - S4

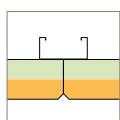

Tetos falsos e revestimento de paredes com estrutura oculta metálica ou madeira

CELENIT L2ABE25C/A2

Código canto: D - S4

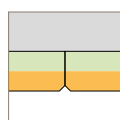

Aplicação em aderência ao teto/parede

CELENIT L2ABE25C/A2 - L3ABE/A2

Código canto: D - S4

Ficha técnica

Dimensões

1200x600 mm

Espessura

CELENIT L2ABE15/A2 - CELENIT L2AB15/A2

40(15/25) - 55(15/40) mm

CELENIT L2ABE25/A2 - CELENIT L2AB25/A2

50(25/25) - 65(25/40) mm

CELENIT L2ABE25C/A2

50(25/25) - 75(25/50) - 100(25/75) - 125(25/100) - 150(25/125) mm

CELENIT L3ABE/A2

25(7/15/3) - 35(10/20/5) - 50(10/35/5) mm

Reação ao fogo

Euroclass A2-s1, d0

Certificações ambientais

PEFCTM ou FSC[®] certificado do produto

Gama

CELENIT BAFFLE

BAFFLE SMART

Elementos verticais de absorção sonora. BAFFLE SMART consiste num painel de lã de madeira CELENIT, espessura 25 mm, aparafusado a um perfil de 10/10 mm de aço galvanizado pós-pintado, ancorado ao sistema de suspensão com dois suportes perfurados

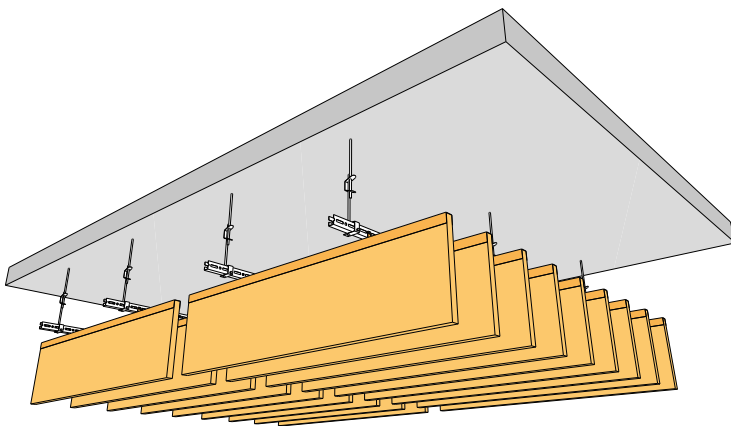
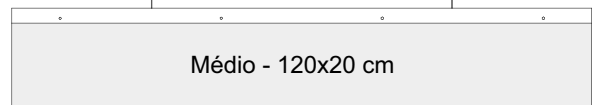
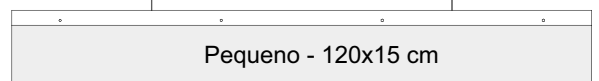

Gama

CELENIT BAFFLE

BAFFLE BASIC

Elementos verticais de absorção sonora. BAFFLE BASIC consiste em dois painéis de lã de madeira CELENIT, espessura 15 mm, instalados e mantidos juntos através de um quadro de aço galvanizado pós-pintado de 10/10 mm, ancorado ao sistema de suspensão com dois parafusos roscados.

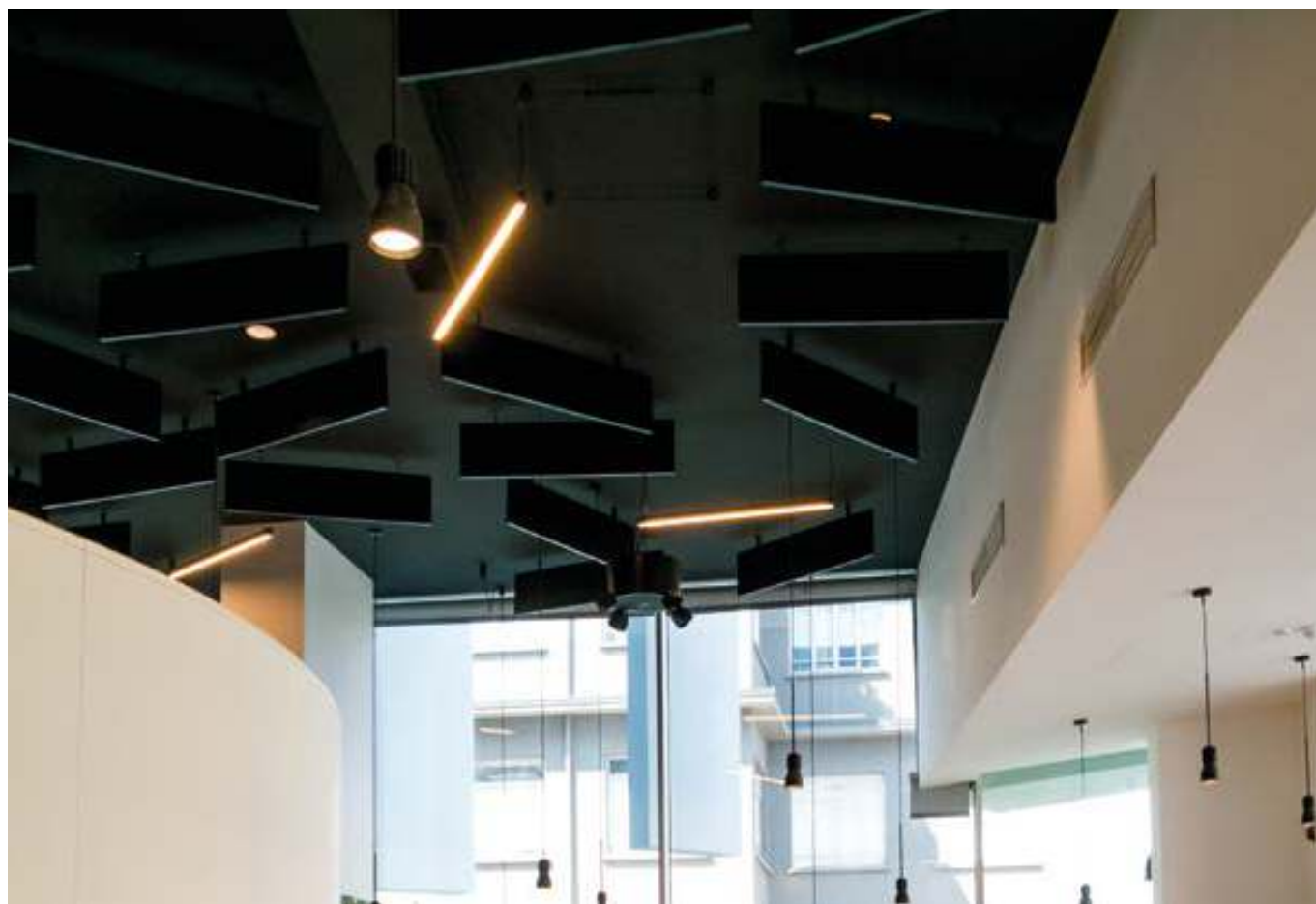
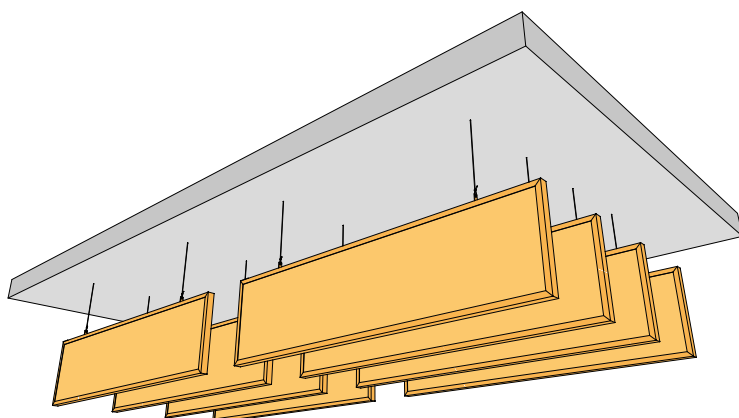

Gama

CELENIT SOLUÇÕES DESIGN

GROOVE

Processamento de superfície que consiste moagem paralela que criam jogos de luz e sombras para um efeito tridimensional específico.

Disponível para placas de textura extra fina (1 mm espessura - CELENIT ABE) ou textura fina (2 mm espessura - CELENIT AB), espessura mínim de 25 mm. GROOVE está disponível na versão NATURE sem pintura ou pintado.



Gama

CELENIT SOLUÇÕES DESIGN

LEGNOMURO

Elemento quadrado composto por lã de madeira mineralizada extra fina (1 mm largura - CELENIT ABE) ou fina (2 mm largura - CELENIT AB) com cimento Portland branco.

Dimensões 29x29 cm, espessura 25 mm, cantos chanfrados (código S4).

LEGNOMURO está disponível na versão NATURE sem pintura ou pintado.

Gama

CELENIT SOLUÇÕES DESIGN

FORMAS

Efeitos volumétricos tridimensionais, combinando ou sobrepondo painéis com diferentes espessuras. As placas também podem ser facilmente cortadas e trabalhadas, possibilitando a criação de padrões com diferentes formas e tonalidades de cores para uma expressão única de design.











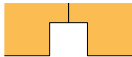

Design and render: isoldesign.com

Cantos

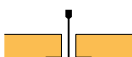
O acabamento dos cantos e a escolha da cor são o elemento chave na aparência da placa.

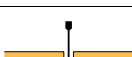
Cada tipo de canto cria um resultado estético diferente e é frequentemente restringido pelo tipo de aplicação e pelo tipo de estrutura na qual a placa é fixada.

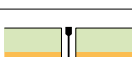
Esquema	Código	Descrição	Espessura [mm] *				Dimensões das placas [mm]
			15	25	35	50	
Fixação com parafusos na estrutura oculta e aplicação em aderência ao teto/parede							
	D	Instalação em perfis T	•	•	•	•	2400x600 2000x600 1200x600 600x600
	SC	Cantos chanfrados em lados curtos					
	SL	Cantos chanfrados em lados longos	•	•	•	•	
	S4	Cantos chanfrados em 4 lados					
	RD10	Cantos rebaixados em 4 lados com 10 mm de largura de junta					
	RD20	Cantos rebaixados em 4 lados com 20 mm de largura de junta		•	•		
Instalação em perfis T							
	DT	Cantos retos para perfis em T	•	•			2395x595 1995x595 1195x595 595x595
	T	Cantos retos para perfis em T35 para placas com 35 mm espessura			•		
	RDT	Cantos rebaixados em 4 lados para perfis T24		•	•		
	RDT35	Cantos rebaixados em 4 lados para perfis T35		•	•		
	RST	Cantos rebaixados e chanfrados em 4 lados para perfis T24		•	•		
	RST35	Cantos rebaixados e chanfrados em 4 lados para perfis T35		•	•		
	PS	Cantos chanfrados em 4 lados para perfis T35 ocultos		•	•		1200x600 600x600
	PM	Cantos chanfrados em 4 lados para perfis T35 ocultos com painéis removíveis			•		
	DTL	Cantos retos para perfis T35	•	•			1193x590
	RDTL	Cantos rebaixados em 4 lados para perfis T35		•	•		
	RSTL	Cantos rebaixados e chanfrados em 4 lados para perfis T35		•	•		

* Espessura: para produtos acoplados (exceto CELENIT L3ABE) refere-se apenas à camada de lã de madeira

Consulte "Edges - Summary table" na área de download do site www.celenit.com para verificar todos os cantos disponíveis.

As placas CELENIT L2ABE25 - CELENIT L2AB25 - CELENIT L2ABE25/A2 - CELENIT L2AB25/A2 1200x600 mm com cantos retos (Código D) ou cantos chanfrados (Código S4) são fornecidos com lã mineral 1200x500 mm, para aplicação direta à estrutura.

Para mais informações, contacte o departamento de apoio técnico: techsupport@celenit.com

Cores

As placas têm uma cor natural (NATURE) que podem apresentar tons ligeiramente diferentes devido às matérias-primas naturais, madeira e cimento ou podem ser pintados para garantir uma cor uniforme sem alterar o desempenho acústico.

NATURE



WINTER



Black
S08/14



Slate
S11/16



Ash grey
S07/16

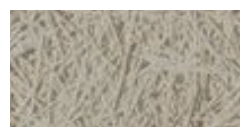

Pearl grey
S08/16

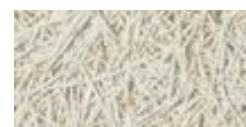

White
S05/15

AUTUMN



Moka
S14/14



Brown
S11/14



Tobacco
S17/15

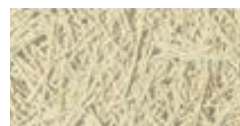

Cream
S13/15



Light ochre
S08/15



Pistachio green
S25/16



Turquoise
S19/15



Night blue
S20/16



Plum
S16/16



Antique pink
S20/15

SUMMER



Green
S02/14



Azure
S01/15



Red
S13/14



Orange
S04/14



Yellow
S06/14

SPRING



Honey
B30017



Siena
B30016



Pink
B30015



Pink powder
B30014

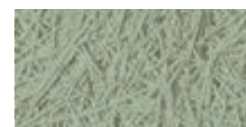

Sage
B30011



Sky blue
B30009

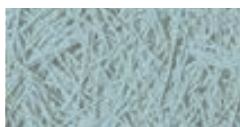

Aquamarine
B30008



Gardenia
B30093



Light grey
B30007



Grey
B30006



A marca **natureplus** refere-se à gama de cores **SPRING**.
As cores aqui identificadas, apesar de próximas das reais, são meramente indicativas.
Solicite uma amostra através de techsupport@celenit.com para uma referência verdadeira dos tons.

Absorção sonora

As placas CELENIT são testadas numa sala de reverberação reproduzindo as três instalações mais comuns: aplicação em aderência, caixa-de-ar sem isolamento/caixa-de-ar e lã mineral, baffle

BAFFLE

Módulos de absorção sonora que, quando colocados no teto verticalmente, permitem criar soluções convenientes, rápidas sem alterar a estética do teto e evitar afetar os sistemas pré existentes

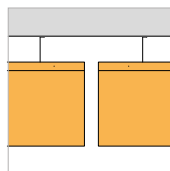

APLICAÇÃO EM ADERÊNCIA

A aplicação é dividida em três tipos dependendo do tipo de placa selecionada para a correção acústica:

- painéis fixados à estrutura de suporte (pavimento/parede)
- painéis aparafusados ao suporte
- aplicação com sistema de cofragem permanente

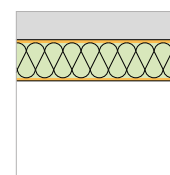
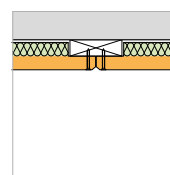
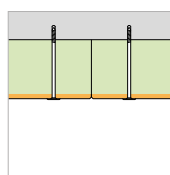

CAIXA-DE-AR SEM ISOLAMENTO

Os painéis podem ser instalados numa estrutura metálica ou de madeira que pode ser oculta através da cobertura, de forma a criar um espaço de ar que melhora o desempenho de absorção sonora do sistema

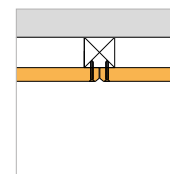
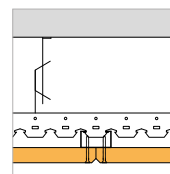
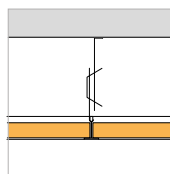

CAIXA-DE-AR COM LÃ MINERAL

Colocando um painel de isolamento feito de fibra de madeira ou lã de rocha, é possível melhorar o desempenho do revestimento acústico, especialmente em frequências médias-baixas

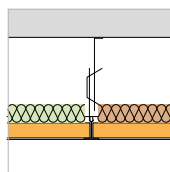

Nota

¹ A pintura não afeta o desempenho de absorção sonora das placas CELENIT como descrito na nota técnica fornecido pelo Instituto Giordano de 16.07.2015. Os valores de absorção sonora também é válido para produtos com cimento cinzento.

² Especificações do teste

- “espessura” é relativa à placa CELENIT
- “MW” é a espessura da lã de rocha no fundo - “WF” é a espessura da fibra de madeira CELENIT FL/45
(1) densidade 40 kg/m³ (3) densidade 70 kg/m³ (5) lã mineral com aglutinante natural, densidade 18 kg/m³
(2) densidade 50 kg/m³ (4) densidade 80 kg/m³
- “TH” é a altura total da construção desde a borda inferior do teto até à borda inferior das placas



- “Rebaixamento (R)” é a distância do Baffle do teto
- “Distância entre baffles (D)” é a distância entre os elementos
- “Espaço entre baffles (I)” é a distância entre filas de elementos

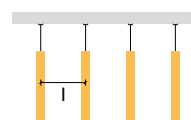
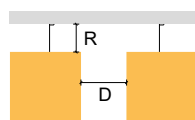

³ Todos os certificados são baseados em testes realizados no Instituto Giordano (Bellaria - RN - Itália) de acordo com a norma EN ISO 354:2003.

Baffle

Dimensões [mm]	Especificações do teste ²			Certificado ³		Absorção sonora									
	Rebaixamento (R) [mm]	Distância entre baffles (D) [mm]	Espaço entre baffles (l) [mm]	No.	Data	Frequências α_p [Hz]						α_w	NRC	SAA	Classe
						125	250	500	1000	2000	4000				
CELENIT BAFFLE SMART															
1200x300	0	0	300	353965-A	31.07.2018	0.20	0.25	0.20	0.30	0.45	0.60	0.30 (H)	0.30	0.30	D
1200x300	200	0	300	353965-B	31.07.2018	0.15	0.20	0.25	0.35	0.50	0.65	0.35 (H)	0.35	0.31	D
1200x300	200	300	300	353965-C	31.07.2018	0.15	0.15	0.20	0.30	0.45	0.60	0.30 (H)	0.30	0.26	D
1200x300	200	0	200	353965-D	31.07.2018	0.20	0.20	0.30	0.40	0.60	0.75	0.40 (H)	0.40	0.38	D

Aplicação em aderência

Tipo de placa ¹	Especificações do teste			Certificado ³		Absorção sonora									
	Espessura [mm]	MW [mm]	TH [mm]	No.	Data	Frequências α_p [Hz]						α_w	NRC	SAA	Classe
						125	250	500	1000	2000	4000				
Gama de produtos CELENIT ACÚSTICO															
CELENIT AB	15	15	15	324212-A	30.04.2015	0.05	0.10	0.20	0.35	0.75	0.60	0.30 (H)	0.35	0.35	D
CELENIT AB	25	25	25	331332-A	11.02.2016	0.10	0.20	0.40	0.85	0.80	0.85	0.45 (M-H)	0.55	0.56	D
CELENIT AB	35	35	35	333105-A	20.04.2016	0.15	0.25	0.50	0.95	0.70	0.85	0.50 (M-H)	0.60	0.60	D
CELENIT AB	50	50	50	324219-A	30.04.2015	0.15	0.30	0.65	0.95	0.70	0.85	0.60 (M-H)	0.65	0.64	C
CELENIT ABE	15	15	15	324526-A	14.05.2015	0.05	0.10	0.25	0.45	0.80	0.65	0.30 (H)	0.40	0.40	D
CELENIT ABE	25	25	25	331334-A	11.02.2016	0.10	0.20	0.35	0.70	0.85	0.85	0.40 (M-H)	0.55	0.53	D
CELENIT ABE	35	35	35	331335-A	11.02.2016	0.10	0.25	0.45	0.85	0.70	0.95	0.50 (M-H)	0.55	0.56	D
Gama de produtos CELENIT ACÚSTICO A2															
CELENIT AB/A2	25	25	25	331333-A	11.02.2016	0.10	0.20	0.40	0.80	0.80	0.85	0.45 (M-H)	0.55	0.55	D
CELENIT ABE/A2	25	25	25	324524-A	14.05.2015	0.10	0.15	0.25	0.45	0.75	0.60	0.35 (H)	0.40	0.39	D
Gama de produtos CELENIT ACÚSTICO MINERAL															
CELENIT L2AB25	50	55	55	326376-A	20.07.2015	0.15	0.40	1.00	0.90	0.75	0.90	0.70 (M-H)	0.80	0.77	C
CELENIT L2ABE25	43	47	47	326172-A	14.07.2015	0.15	0.35	0.85	1.00	0.85	0.90	0.65 (M-H)	0.75	0.77	C
CELENIT L2ABE25	50	55	55	326172-B	14.07.2015	0.25	0.65	1.00	1.00	0.90	0.90	0.90	0.90	0.90	A
CELENIT L2ABE25	65	70	70	326172-C	14.07.2015	0.30	0.75	1.00	0.95	0.90	0.90	0.95	0.95	0.93	A
CELENIT L2ABE35	75	80	80	331339-A	11.02.2016	0.30	0.90	1.00	1.00	0.95	1.00	1.00	1.00	0.99	A
CELENIT L2ABE25C	50	50	50	331337-A	11.02.2016	0.20	0.55	1.00	1.00	0.95	1.00	0.85 (H)	0.90	0.87	B
CELENIT L2ABE25C	75	75	75	326379-B	20.07.2015	0.35	0.90	1.00	1.00	0.90	0.90	1.00	1.00	0.98	A
CELENIT L2ABE25C	100	100	100	326379-C	20.07.2015	0.45	1.00	1.00	1.00	0.90	0.90	1.00	1.00	0.99	A
Gama de produtos CELENIT MINERAL A2															
CELENIT L2AB/A2	50	50	50	326374-A	20.07.2015	0.25	0.70	1.00	1.00	0.95	0.90	0.95	0.95	0.93	A
CELENIT L2AB/A2	75	75	75	333108-A	20.04.2016	0.45	1.00	1.00	1.00	0.95	0.75	0.95 (L)	1.05	1.03	A
CELENIT L2AB/A2	100	100	100	326374-C	20.07.2015	0.55	0.85	0.95	0.95	0.95	0.90	0.95	0.90	0.92	A
CELENIT L2AB/A2	125	125	125	333108-C	20.04.2016	0.70	1.00	1.00	1.00	0.90	0.80	0.95 (L)	1.00	1.01	A
CELENIT L2ABE/A2	50	50	50	326377-A	20.07.2015	0.30	0.75	0.95	0.90	0.85	0.80	0.90	0.85	0.85	A
CELENIT L2ABE/A2	75	75	75	333109-A	20.04.2016	0.45	1.00	1.00	1.00	1.00	0.85	1.00	1.05	1.05	A
CELENIT L2ABE/A2	100	100	100	333109-B	20.04.2016	0.55	1.00	1.00	1.00	0.95	0.85	1.00	1.05	1.03	A
CELENIT L2ABE/A2	125	125	125	333109-C	20.04.2016	0.65	1.00	1.00	1.00	0.95	0.85	1.00	1.05	1.03	A
CELENIT L3AB/A2	50	50	50	324536-A	14.05.2015	0.25	0.65	1.00	1.00	1.00	0.90	0.95	0.95	0.95	A
CELENIT L3AB/A2	75	75	75	324537-A	14.05.2015	0.40	0.90	1.00	1.00	1.00	0.90	1.00	1.00	1.00	A
CELENIT L3AB/A2	100	100	100	333110-A	20.04.2016	0.60	1.00	1.00	1.00	0.95	0.85	1.00	1.00	1.01	A
CELENIT L3AB/A2	125	125	125	333110-B	20.04.2016	0.65	1.00	1.00	1.00	0.95	0.85	1.00	1.05	1.03	A

Caixa-de-ar sem isolamento

Tipo de placa ¹	Especificações do teste ² Certificado ³				Absorção sonora									
	Espessura [mm]	MW [mm]	TH [mm]	No.	Data	Frequências α_p [Hz]						α_w	NRC	SA
Gama de produtos CELENIT ACÚSTICO														
CELENIT AB	15	45	324213-A	30.04.2015	0.10	0.15	0.40	0.75	0.45	0.55	0.40 (M-H)	0.45	0.43	D
CELENIT AB	15	115	324213-B	30.04.2015	0.15	0.40	0.65	0.45	0.45	0.70	0.50 (H)	0.50	0.48	D
CELENIT AB	15	215	324213-E	30.04.2015	0.25	0.55	0.50	0.40	0.50	0.70	0.50 (L-H)	0.50	0.49	D
CELENIT AB	25	55	333104-A	20.04.2016	0.10	0.15	0.45	0.65	0.50	0.65	0.45 (H)	0.45	0.44	D
CELENIT AB	25	125	331332-B	11.02.2016	0.25	0.75	0.65	0.50	0.85	0.90	0.60 (L-H)	0.70	0.70	C
CELENIT AB	25	200	331332-C	11.02.2016	0.35	0.75	0.55	0.55	0.80	0.90	0.60 (L-H)	0.65	0.67	C
CELENIT AB	25	225	331332-D	11.02.2016	0.25	0.65	0.60	0.65	0.85	1.00	0.65 (H)	0.70	0.69	C
CELENIT AB	25	425	331332-E	11.02.2016	0.45	0.55	0.50	0.65	0.80	1.00	0.60 (H)	0.60	0.62	C
CELENIT AB	35	135	333105-B	20.04.2016	0.20	0.60	0.70	0.50	0.80	0.80	0.60 (H)	0.65	0.64	C
CELENIT AB	35	300	324217-D	30.04.2015	0.40	0.55	0.45	0.55	0.80	0.80	0.55 (H)	0.60	0.59	D
CELENIT AB	35	435	333105-C	20.04.2016	0.45	0.55	0.50	0.65	0.85	0.90	0.60 (H)	0.65	0.64	C
CELENIT ABE	15	45	324527-A	14.05.2015	0.10	0.15	0.45	0.80	0.55	0.60	0.45 (M-H)	0.50	0.49	D
CELENIT ABE	15	215	324527-B	14.05.2015	0.25	0.55	0.55	0.45	0.60	0.70	0.55 (H)	0.55	0.54	D
CELENIT ABE	15	300	324527-C	14.05.2015	0.30	0.55	0.45	0.55	0.60	0.75	0.55 (H)	0.55	0.54	D
CELENIT ABE	25	55	333106-A	20.04.2016	0.10	0.25	0.65	0.80	0.65	0.85	0.55 (M-H)	0.60	0.59	D
CELENIT ABE	25	75	331334-B	11.02.2016	0.15	0.35	0.80	0.75	0.70	0.95	0.65 (H)	0.65	0.64	C
CELENIT ABE	25	125	331334-C	11.02.2016	0.15	0.45	0.75	0.60	0.75	0.95	0.65 (H)	0.65	0.63	C
CELENIT ABE	25	225	331334-F	11.02.2016	0.25	0.65	0.65	0.60	0.80	1.00	0.65 (H)	0.65	0.66	C
CELENIT ABE	25	300	333106-B	20.04.2016	0.35	0.60	0.50	0.60	0.80	0.95	0.60 (H)	0.60	0.62	C
CELENIT ABE	35	65	331335-B	11.02.2016	0.15	0.30	0.75	0.85	0.75	0.95	0.60 (M-H)	0.65	0.67	C
CELENIT ABE	35	85	331335-C	11.02.2016	0.15	0.35	0.75	0.65	0.75	0.95	0.65 (H)	0.65	0.62	C
CELENIT ABE	35	235	331335-D	11.02.2016	0.30	0.70	0.60	0.70	0.90	1.00	0.70 (H)	0.70	0.72	C
CELENIT ABE	35	300	333107-A	20.04.2016	0.40	0.65	0.50	0.65	0.85	0.95	0.60 (L-H)	0.65	0.66	C
Gama de produtos CELENIT ACÚSTICO A2														
CELENIT AB/A2	25	65	331333-B	11.02.2016	0.15	0.30	0.70	0.70	0.65	0.95	0.60 (H)	0.60	0.58	C
CELENIT ABE/A2	25	300	331336-A	11.02.2016	0.30	0.60	0.50	0.65	0.80	1.00	0.60 (H)	0.65	0.64	C
Gama de produtos CELENIT ACÚSTICO MINERAL														
CELENIT L2AB15	55	225	326375-A	20.07.2015	0.45	0.90	1.00	1.00	0.80	0.75	0.85 (L)	0.95	0.93	B
CELENIT L2AB25	50	225	326376-B	20.07.2015	0.40	0.90	0.85	0.95	0.75	0.90	0.85 (L)	0.90	0.88	B
CELENIT L2AB25	65	225	326376-C	20.07.2015	0.40	0.90	0.95	0.90	0.75	0.90	0.85 (L)	0.90	0.88	B
CELENIT L2ABE15	55	225	326378-A	20.07.2015	0.45	0.90	1.00	1.00	0.90	0.80	0.95	0.95	0.95	A
CELENIT L2ABE25	43	200	326172-D	14.07.2015	0.40	0.85	1.00	0.95	0.85	0.90	0.95	0.90	0.92	A
CELENIT L2ABE25	50	225	326172-E	14.07.2015	0.40	0.85	1.00	1.00	0.85	0.90	0.95	0.95	0.93	A
CELENIT L2ABE25	65	200	326172-F	14.07.2015	0.45	0.90	1.00	1.00	0.85	0.90	0.95	0.95	0.94	A
CELENIT L2ABE35	53	200	331338-A	11.02.2016	0.40	0.95	1.00	1.00	0.95	1.00	1.00	0.95	0.97	A
CELENIT L2ABE25C	50	100	331337-B	11.02.2016	0.30	0.90	1.00	1.00	0.95	1.00	1.00	0.95	0.97	A
Gama de produtos CELENIT ACÚSTICO ANTI FOGO														
CELENIT AB/F	40	95	324523-A	14.05.2015	0.20	0.20	0.25	0.45	0.80	0.60	0.35 (H)	0.40	0.42	D
CELENIT AB/F	40	240	324523-B	14.05.2015	0.15	0.20	0.25	0.45	0.80	0.65	0.35 (H)	0.45	0.42	D

Caixa-de-ar com lã de rocha



Tipo de placa ¹	Especificações do teste ²			Certificado ³		Absorção sonora									
	Espessura [mm]	MW [mm]	TH [mm]	No.	Data	Frequências α_p [Hz]						α_w	NRC	SAA	Classe
						125	250	500	1000	2000	4000				
Gama de produtos CELENIT ACÚSTICO															
CELENIT AB	15	30 (1)	45	324212-B	30.04.2015	0.20	0.50	1.00	0.95	0.65	0.75	0.70 (M)	0.80	0.77	C
CELENIT AB	15	30 (1)	115	324213-C	30.04.2015	0.30	0.80	1.00	0.90	0.75	0.75	0.85	0.85	0.86	B
CELENIT AB	15	50 (2)	200	324213-D	30.04.2015	0.45	0.90	0.95	0.95	0.75	0.75	0.85 (L)	0.90	0.89	B
CELENIT AB	15	40 (1)	290	324213-F	30.04.2015	0.50	0.90	0.95	0.95	0.75	0.80	0.85 (L)	0.90	0.88	B
CELENIT AB	25	30 (4)	55	324214-B	30.04.2015	0.20	0.55	1.00	0.90	0.70	0.90	0.75 (M-H)	0.80	0.79	C
CELENIT AB	25	30 (1)	85	324215-B	30.04.2015	0.25	0.70	1.00	0.80	0.75	0.90	0.80	0.80	0.82	B
CELENIT AB	25	60 (1)	125	324215-D	30.04.2015	0.40	0.90	0.95	0.90	0.80	0.90	0.90	0.90	0.88	B
CELENIT AB	25	30 (4)	200	324215-E	30.04.2015	0.40	0.90	0.95	0.90	0.80	0.90	0.90	0.90	0.88	A
CELENIT AB	25	50 (3)	300	324215-F	30.04.2015	0.50	0.90	0.95	0.95	0.85	0.95	0.95	0.90	0.91	A
CELENIT AB	35	30 (4)	65	324216-B	30.04.2015	0.30	0.75	1.00	0.85	0.85	0.95	0.90	0.90	0.89	A
CELENIT AB	35	60 (1)	135	324217-B	30.04.2015	0.50	1.00	0.95	0.85	0.85	0.95	0.90 (L)	0.90	0.92	A
CELENIT AB	35	40 (4)	200	324217-C	30.04.2015	0.50	0.90	0.95	0.95	0.85	0.95	0.95	0.90	0.92	A
CELENIT AB	35	40 (1)	320	324217-E	30.04.2015	0.55	0.90	0.95	0.95	0.90	1.00	0.95	0.90	0.92	A
CELENIT ABE	15	30 (2)	45	324526-B	14.05.2015	0.20	0.60	1.00	1.00	0.80	0.75	0.85	0.90	0.88	B
CELENIT ABE	15	40 (2)	300	324527-D	14.05.2015	0.50	0.85	0.95	1.00	0.85	0.80	0.90	0.90	0.91	A
CELENIT ABE	25	30 (4)	55	324528-B	14.05.2015	0.25	0.70	1.00	0.95	0.85	0.90	0.90	0.90	0.90	B
CELENIT ABE	25	30 (1)	85	324531-B	14.05.2015	0.35	0.85	1.00	0.95	0.85	0.90	0.95	0.95	0.94	A
CELENIT ABE	25	60 (1)	125	324533-A	14.05.2015	0.50	0.95	0.95	0.95	0.85	0.95	0.95	0.95	0.93	A
CELENIT ABE	25	30 (4)	200	324533-D	14.05.2015	0.50	0.85	0.95	1.00	0.90	0.90	0.95	0.95	0.93	A
CELENIT ABE	25	50 (2)	200	331334-E	11.02.2016	0.50	1.00	1.00	1.00	0.95	1.00	1.00	1.00	0.98	A
CELENIT ABE	25	60 (5)	200	331334-D	11.02.2016	0.35	1.00	0.90	0.85	0.85	1.00	0.90 (L)	0.90	0.89	A
CELENIT ABE	25	40 (3)	225	324533-B	14.05.2015	0.50	0.90	0.95	1.00	0.85	0.95	0.95	0.95	0.93	A
CELENIT ABE	25	50 (2)	300	324531-F	14.05.2015	0.55	0.90	1.00	1.00	0.85	0.95	0.95	0.95	0.94	A
CELENIT ABE	35	30 (2)	65	324534-B	14.05.2015	0.25	0.60	1.00	0.90	0.80	0.95	0.85	0.85	0.84	B
CELENIT ABE	35	40 (2)	200	324535-B	14.05.2015	0.50	0.95	1.00	1.00	0.90	1.00	1.00	0.95	0.94	A
CELENIT ABE	35	40 (2)	300	324535-D	14.05.2015	0.55	0.90	1.00	1.00	0.90	1.00	0.95	0.95	0.93	A
Gama de produtos CELENIT ACÚSTICO A2															
CELENIT AB/A2	25	40 (2)	65	324220-B	30.04.2015	0.25	0.60	1.00	1.00	0.80	0.85	0.85	0.90	0.88	B
CELENIT AB/A2	25	60 (2)	125	324222-A	30.04.2015	0.35	0.90	1.00	1.00	0.85	0.85	0.95	0.95	0.94	A
CELENIT AB/A2	25	40 (3)	300	324222-B	30.04.2015	0.50	0.90	1.00	1.00	0.90	0.90	1.00	0.95	0.93	A
CELENIT ABE/A2	25	40 (4)	65	324524-B	14.05.2015	0.25	0.65	1.00	0.95	0.80	0.90	0.85	0.90	0.89	B
CELENIT ABE/A2	25	50 (4)	200	324525-A	14.05.2015	0.45	0.95	0.95	1.00	0.85	0.90	0.95	0.95	0.93	A
CELENIT ABE/A2	25	40 (4)	300	324525-B	14.05.2015	0.50	0.90	0.95	1.00	0.85	0.90	0.95	0.95	0.93	A

Caixa-de-ar com lã de madeira

Tipo de placa ¹	Especificações do teste ²			Certificado ³		Absorção sonora									
	Espessura [mm]	MW [mm]	TH [mm]	No.	Data	Frequências α_p [Hz]						α_w	NRC	SAA	Classe
						125	250	500	1000	2000	4000				
Gama de produtos CELENIT ACÚSTICO															
CELENIT AB	25	40 (2)	65	333104-B	20.04.2016	0.25	0.60	1.00	0.85	0.75	0.95	0.80 (H)	0.80	0.81	B
CELENIT AB	25	60 (2)	200	333104-C	20.04.2016	0.40	0.90	0.85	0.85	0.80	0.95	0.85 (L)	0.85	0.86	B
CELENIT AB	25	40 (2)	300	333104-D	20.04.2016	0.50	0.90	0.85	0.90	0.85	1.00	0.90	0.85	0.87	A

Resistência ao impacto

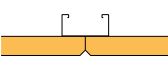
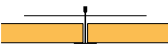
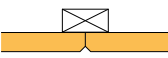
de acordo com a norma EN 13964 e DIN 18032-3

	Tipo de placa	Estrutura	Certificado	Standard	Resultados
Teto					
	CELENIT AB Espessura: 25 mm Dimensões: 1200x600 mm Cantos: Chanfrados - S4	Estrutura metal em C, 27x60x27 mm Distância entre centro de vigas transv.: 600 mm Distância entre centro de vigas principais: 900 mm Número de parafusos por placa: 9	332601 31.03.2016	EN 13964 DIN 18032-3	Classe 1A Positivo
	CELENIT AB Espessura: 35 mm Dimensões: 1200x600 mm Cantos: Chanfrados - S4	Estrutura metal em C, 27x60x27 mm Distância entre centro de vigas transv.: 600 mm Distância entre centro de vigas principais: 900 mm Número de parafusos por placa: 9	332602 31.03.2016	EN 13964 DIN 18032-3	Classe 1A Positivo
	CELENIT AB Espessura: 25 mm Dimensões: 1200x600 mm Cantos: Retos - DT	Perfil metálico em "T" 24x38 mm Distância entre centro de vigas transv.: 1200 mm Distância entre centro de vigas principais: 600 mm Pino anti-elevação: 2 por placa	200535 22.08.2005	EN 13964	Classe 1A
	CELENIT ABE Espessura: 25 mm Dimensões: 1200x600 mm Cantos: Chanfrados - S4	Estrutura de ripas de madeira 60x30 mm Distância entre centro de vigas transv.: 600 mm Distância entre centro de vigas principais: 900 mm Número de parafusos por placa: 9	332600 31.03.2016	EN 13964 DIN 18032-3	Classe 1A Positivo
	Parede				
	CELENIT AB Espessura: 25 mm Dimensões: 1200x600 mm Cantos: Chanfrados - S4	Estrutura metal em C, 27x60x27 mm Distância entre centro de vigas transv.: 300 mm Distância entre centro de vigas principais: 600 mm Número de parafusos por placa: 9	324044 27.04.2015	DIN 18032-3	Positivo
	CELENIT AB Espessura: 35 mm Dimensões: 1200x600 mm Cantos: Chanfrados - S4	Estrutura metal em C, 27x60x27 mm Distância entre centro de vigas transv.: 600 mm Distância entre centro de vigas principais: 600 mm Número de parafusos por placa: 9	324043 27.04.2015	DIN 18032-3	Positivo
	CELENIT ABE Espessura: 35 mm Dimensões: 1200x600 mm Cantos: Chanfrados - S4	Estrutura de ripas de madeira 60x30 mm Distância entre centro de vigas transv.: 600 mm Distância entre centro de vigas principais: 600 mm Número de parafusos por placa: 9	324042 27.04.2015	DIN 18032-3	Positivo

* Depois de criar impacto contra as placas, de acordo com a cláusula 7 "Auswertung" da norma DIN 18032-3:1997, a resistência, função e segurança dos elementos de parede, não são afetados e a aparência estética não alterou.



Resistência anti-fogo

	Tipo de placa	Estrutura	Certificado	Standard	Resultados
Teto falso					
	CELENIT AB/F Espessura: 40 mm Dimensões: 1200x600 mm Cantos: Retos - D	Estrutura metal em C, 27x50x27 mm Distância entre centro de vigas transv.: 400 mm Distância entre centro de vigas principais: 600 mm Distância entre centro dos parafusos: 300 mm	312748/3620FR 23.01.2014	EN 13501-2:2009	EI 60

Todos os certificados são baseados em testes realizados no Instituto Giordano (Bellaria - RN - Itália).



Sustentabilidade

Sustentabilidade é a questão principal na missão CELENIT: produzir um isolamento com certificação ecológica através de matérias-primas naturais

As certificações de matérias-primas e produtos garantem a fiabilidade e o respeito pelo meio ambiente. Como incentivo para construir com responsabilidade, os produtos CELENIT tornam-se uma ferramenta útil para os designers trabalharem em conformidade com as normas de sustentabilidade.

Os produtos CELENIT podem contribuir para obtenção dos créditos LEED (Liderança em Energia e Design Ambiental), com o objetivo de alcançar uma perspetiva mais ampla de sustentabilidade e construção ecológica



Declaração ambiental do produto, que quantifica o desempenho ambiental de um produto através do cálculo usando o método de avaliação do ciclo de vida (LCA) e seguindo a norma ISO 14040



The mark of responsible forestry
FSC® C122980

A Associação promove a conservação e a melhoria dos recursos florestais em todo o mundo, através de uma gestão economicamente sustentável e socialmente útil da floresta, em parceria com a missão internacional da Forest Stewardship Council, FSC®. No nosso processo de fabrico, todas as placas de lã de madeira podem ser feitas com madeira certificada FSC®.



PEFC™ é uma das principais organizações de certificação florestal do mundo e é uma organização internacional não governamental, sem fins lucrativos, dedicada a promover a gestão florestal sustentável. O CELENIT cumpre todas as normas do PEFC™ para a produção dos painéis de lã de madeira e todos os painéis de lã de madeira são fabricados com madeira certificada PEFC™.





A Associação Internacional Natureplus for Future-Oriented Building and Accommodation, tem a missão de promover produtos para construção sustentável e design de interiores, atribuindo uma marca de qualidade que atenda às metas de sustentabilidade para os sectores económico e social. Neste certificado, todos os produtos CELENIT são indicados.



ANAB (Associação Nacional de Arquitetura bio-ecológica) é a associação italiana mais importante na área de edifícios sustentáveis e envolve profissionais e operadores em todo o país.

O logotipo ANAB - PRODUTO CERTIFICADO PARA CONSTRUÇÃO VERDE identifica produtos de monocamada feitos de lã de madeira com um impacto ambiental limitado.

Os painéis de lã de madeira CELENIT correspondem aos requisitos dos mais importantes sistemas de certificação e avaliação e garantem o respeito pela saúde humana e segurança dos utilizadores.



O Instituto de Certificação Ética e Ambiental (ICEA), reconhecendo a importância da reciclagem de materiais para o crescimento de um modelo sustentável de produção e consumo, desenvolveu as "normas para a certificação de produtos feitos a partir de materiais reciclados". Neste certificado, os produtos de lã de madeira são divididos de acordo com as percentagens de conteúdo reciclado. O ICEA também avalia o perfil ambiental através da análise de ACV e comprova que os produtos CELENIT correspondem aos requisitos dos créditos LEED.

Todos os certificados de sustentabilidade estão disponíveis em www.celenit.com.



CELENIT

Isolamento natural fabricado em Itália desde 1963.

A história do CELENIT é a história do seu fundador, Gherardo Svegliado, um químico de Montedison e em entusiasta de engenharia mecânica. Em 1963, depois de fazer uma pesquisa de mercado pela Europa, decidiu adquirir uma parte da pequena fábrica de painéis de isolamento. Mais de 50 anos de know-how foram combinados com uma das empresas mais eficientes e automatizadas do mundo para fornecer soluções térmicas/acústicas eco-compatíveis de alta fiabilidade.

A CELENIT opera em 20 mercados e a fábrica situada em Tombolo ocupa uma área de cerca de 30.000 m², com uma capacidade de produção de 10.000 painéis por dia. O processo de produção é caracterizado por robots de alta tecnologia para a lã de madeira, secadores e robots regulados automaticamente para enchimento de paletes e embalagem/rotulagem. Todos os produtos colocados nos mercados de Itália e Europa devem ter a marca CE. O processo altamente automatizado garante conformidade com as normas de produção exigidos pela EN 13168, que especifica os requisitos para os produtos de lã de madeira utilizados para isolamento de edifícios e, de acordo com a norma EN 13964, que especifica os requisitos para tetos falsos.

Sustentabilidade é a questão principal da missão CELENIT, que, desde há mais de 50 anos, produzem isolamentos térmicos e acústicos feitos de materiais naturais e sustentáveis. A CELENIT trabalha com diferentes soluções arquitetónicas que começa com a produção de painéis e é complementado com o suporte técnico para designers e empresas.

A gama CELENIT ACÚSTICO | DESIGN fornece produtos de alta qualidade estética para coberturas de absorção sonora com estrutura visível, design flexível e excelente desempenho acústico. A gama CELENIT EDIFÍCIO | CONSTRUÇÃO oferece produtos mais adequados para o isolamento térmico e acústico de estruturas de construção tradicionais ou inovadoras.



ed. 11/2018

Esta informação é considerada correta aquando a publicação. A documentação técnica é entregue atualizada, por isso, sempre que possível, solicitar a versão mais recente ao departamento técnico.

A CELENIT S.p.A. reserva-se no direito de fazer alterações de qualquer natureza para melhorar a gama de produtos a qualquer momento, sem aviso prévio.

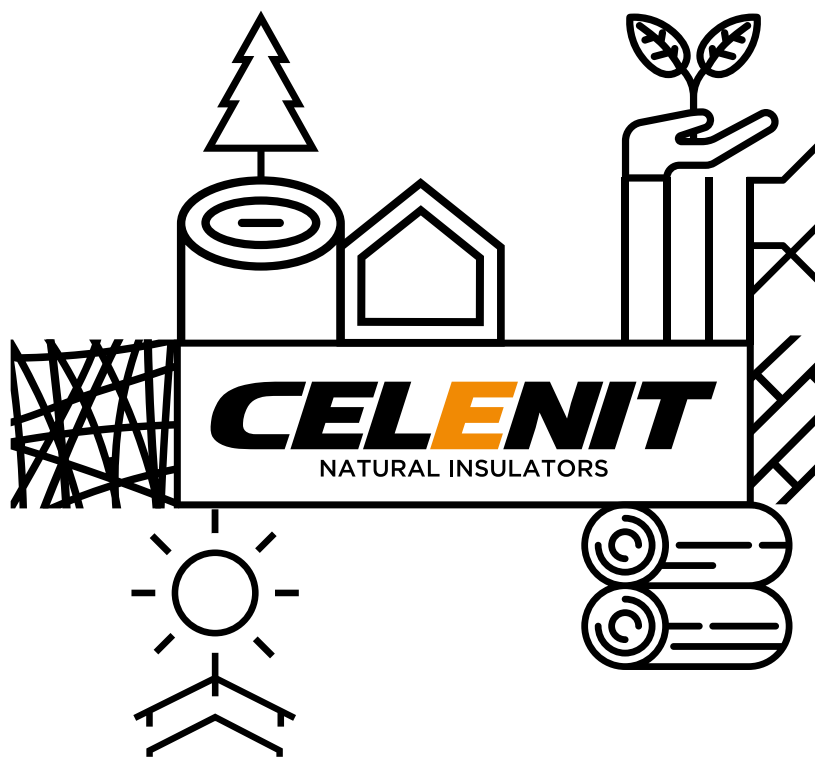

CELENIT
NATURAL INSULATORS

CELENIT S.p.A.
Via Bellinghiera, 17 - 35019 - Onara di Tombolo (PD) - IT
Tel. +39.049.5993544 - Fax +39.049.5993598
info@celenit.com - www.celenit.com