



REPELENTE À ÁGUA
ECONOMIA DE TEMPO
RESISTENTE AO CHOQUE
ANTIBACTERIANO
SISTEMA PRÉ-FABRICADO
ALIMENTO SEGURO HACCP

Proteção higiénica de paredes

PARA INDÚSTRIAS DE PROCESSAMENTO ALIMENTAR, DE SALAS DE HIGIENE, DE SUPERMERCADOS, DE RESTAURAÇÃO, FARMACÊUTICA,...



www.polysto.com



NÍVEL DE PROTEÇÃO 1



PV8F PVC

PV15F PVC

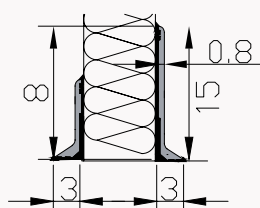

OP10F

FCF

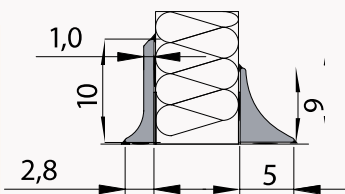

NÍVEL DE PROTEÇÃO 2



OP16F COVERD

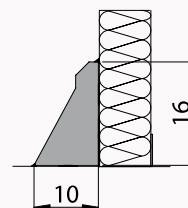

OP20F COVERD

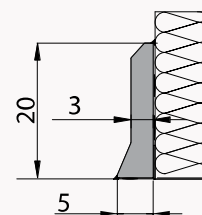

NÍVEL DE PROTEÇÃO 3



OP30F COVERD

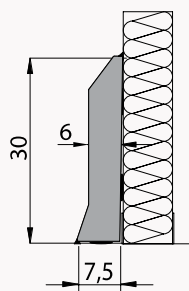

OP30RB COM REBAIXO

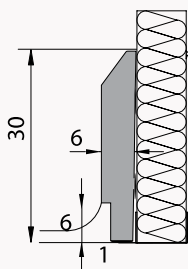

OP30RB CLEAN ROOM COM REBAIXO

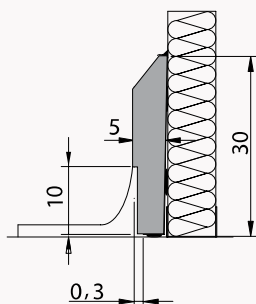
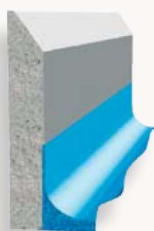

NÍVEL DE PROTEÇÃO 4



IP 40 COVERD

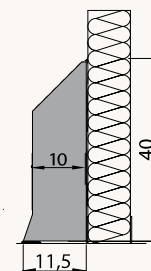

IP 30-40-50 COM REBAIXO OU A DIREITO

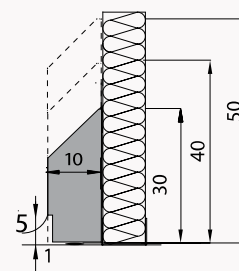
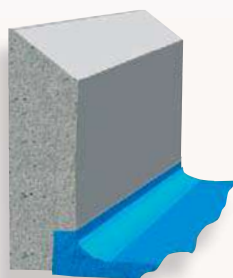

HPF COVERD

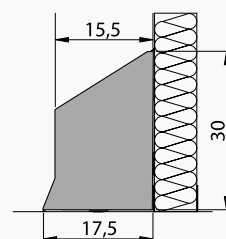

MATERIAIS - NATURAL, SANICOAT E AÇO INOXIDÁVEL

NATURAL

Os rodapés PolySto Natural são os rodapés perfeitos para zonas alimentares, pois são suaves e resistentes ao impacto e à água. Estes rodapés são totalmente feitos de composto de polímero sem revestimento extra, tornando-os mais fortes e económicos.

SANICOAT

PolySto Sanicoat é um revestimento em gel, suave e resistente ao impacto e também resistente à contínua exposição à água.

O PolySto Sanicoat lava-se facilmente com qualquer produto de limpeza para a indústria alimentar.

AÇO INOXIDÁVEL

A gama completa da PolySto está disponível com acabamento em aço inoxidável AISI 304L AISI. Qualquer outra espessura ou qualidade encontra-se disponível, mediante pedido.



APLICAÇÃO - MANUTENÇÃO - ACESSÓRIOS



Poupe tempo e dinheiro!

Abra a sua fábrica mais cedo, utilizando o sistema único de rápida instalação da PolySto para pré-fabricações.



De fácil manutenção e reparação!

Conjunto completo de produtos para preservar os seus rodapés PolySto, no futuro.

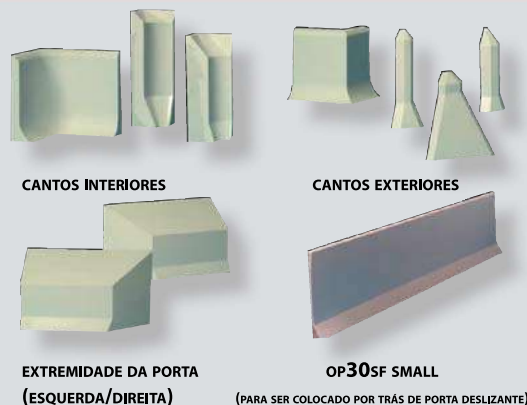

Cola de Forte Adesão da PolySto: Adesivo de polímero híbrido – secagem rápida, flexível, bastante robusto, anti bolor e à prova de água.

PolySto Chemfix: Adesivo epoxy bastante robusto, de dois componentes, para fixar rodapés, postes e barras da PolySto.

PolySto para limpeza de Sanicoat ou Aço Inoxidável: Para preservar rodapés da PolySto.

Kit de Reparação da PolySto: Kit de revestimento em gel, de dois componentes, para reparação de rodapés PolySto Sanicoat.

SELANTE DE SEGURANÇA PARA A INDÚSTRIA ALIMENTAR - SANISEAL

PolySto Food Safe Sealant

Selante neutro, de um componente, pronto a ser utilizado, com espectro fungicida extra para uma vida útil mais longa.

Disponível em branco - transparente - aço inoxidável

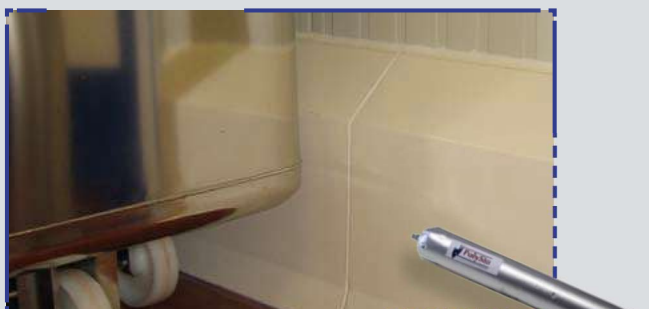

PolySto OP30F aplicado em pavimento de betão com acabamento com selante PolySto Food Safe.

PolySto Saniseal (soldadura química) cria uma transição contínua, através da utilização de um sistema de dois componentes, o que confere uma forte ligação.

Disponível em branco - transparente - aço inoxidável

Flexibilidade: 15%



PolySto OP30RB Sanicoat com pavimento em epoxy criando um rebaixo e com acabamento com PolySto Saniseal.

PROTEÇÃO DE PAREDE POLYSTO EM POLIETILENO - PE500

Fixado com fita adesiva ou parafusos de aço inoxidável com capas de cobertura.

A nossa proteção de paredes de polietileno da PolySto está disponível em qualquer dimensão e cores RAL.

Qualidade: Mínimo PE500

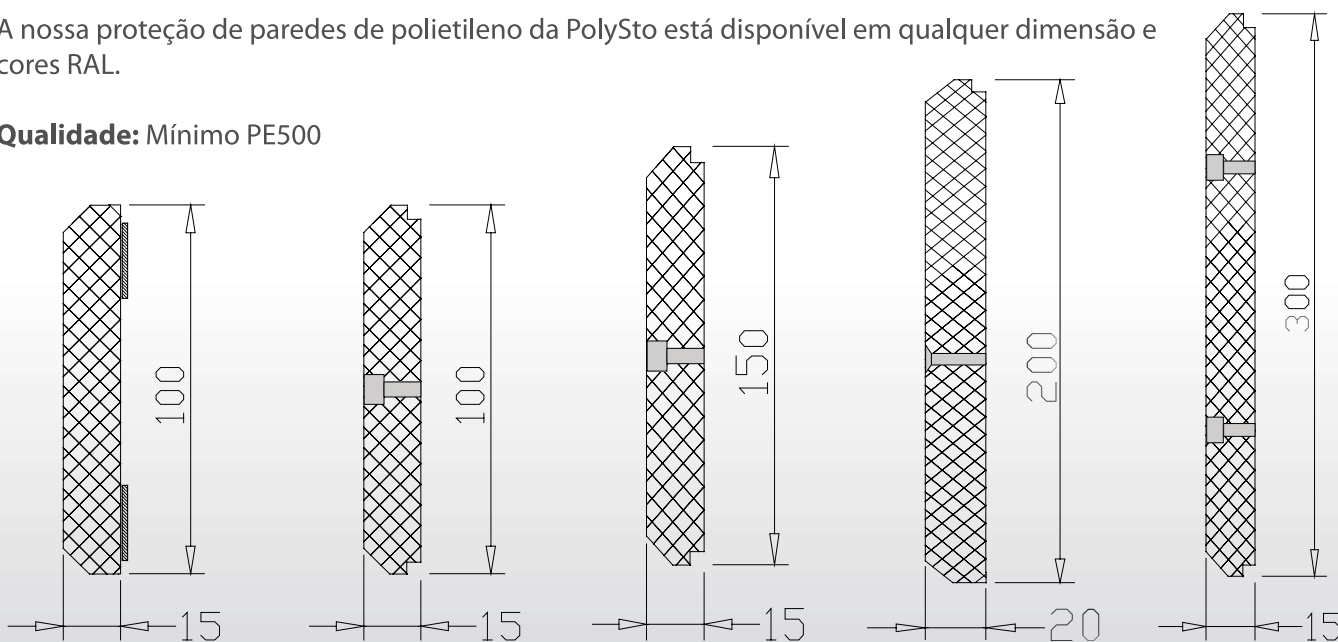

PolySto OP20F aplicado num pavimento de betão com faixa de PE.



PolySto OP30RB (impacto extremo opcional) com aplicação de pavimento epoxy a um rebaixo e faixas de PE vermelhas e azuis.

POLYSTO PARA IMPACTO EXTREMO



PolySto OP30F aplicado em pavimento de azulejos com a opção de impacto extremo (fita adesiva).

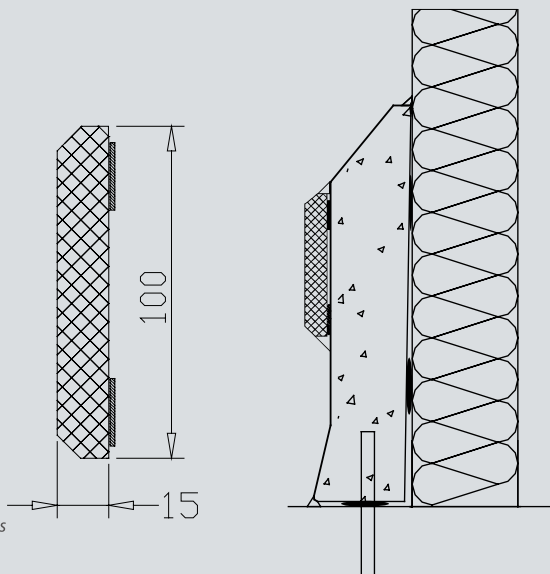

Uma faixa de polietileno aplicada no rodapé é a proteção perfeita para grandes impactos em locais com elevado tráfego interno e impactos constantes.

Uma faixa de polietileno pode facilmente ser ajustada ao nosso rodapé PolySto, utilizando fita adesiva, na parte de trás da faixa, ou através de fixação mecânica, recorrendo a rodapés de aço inoxidável.

POSTES DE SEGURANÇA DA POLYSTO EM AÇO INOXIDÁVEL



CONSTRUÇÃO

Proteja o seu prédio, portas e outras estruturas importantes utilizando postes de segurança da PolySto de aço inoxidável.

As barras e os postes de aço inoxidável da PolySto podem ser preenchidos com betão ou PolySto Composite, de modo a adquirir uma proteção extra contra impactos pesados.

Acabamento:
mate - brilho - escovado



PolySto construído em postes de aço inoxidável e OP10F aplicado em pavimento de betão.

BARRAS DE SEGURANÇA DA POLYSTO EM AÇO INOXIDÁVEL



CONSTRUÇÃO

As barras de aço inoxidável da PolySto fornecem a proteção perfeita para portas e portões deslizantes.

Qualidade: AISI 304L

Diâmetro standard:
104 mm e 204 mm



Estão disponíveis outras dimensões!

Acabamento:
mate - brilho - escovado



PolySto aplicado em postes e barras de aço inoxidável e OP30RB Sanicoat com um rebaixo aplicado ao pavimento em granito

SISTEMAS DA POLYSTO DE PREVENÇÃO AO IMPACTO

Os sistemas de prevenção de impacto da PolySto protegem as suas estruturas através de soluções técnicas avançadas e esteticamente atrativas. As superfícies de todos os equipamentos de segurança são anti ferrugem e com acabamento à base de tintas especiais à prova de água. Cores de elevado reflexo asseguram visibilidade máxima, mesmo à noite, sendo a estabilidade garantida por sistemas robustos de ancoragem



PolySto PMA (esquerda) e PML (direita) aplicados num pavimento de betão.

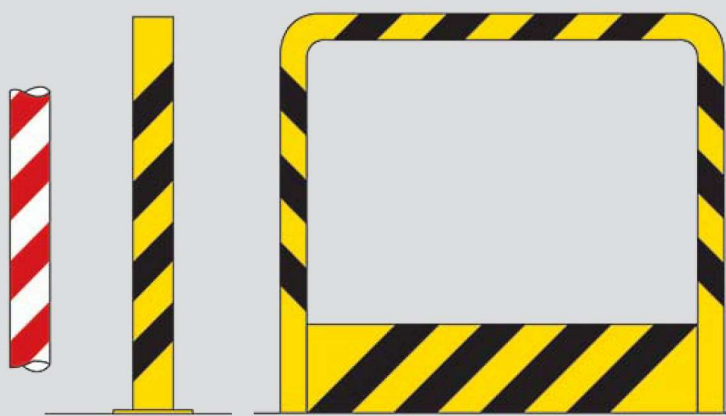

CARACTERÍSTICAS



Rápido



Resistente ao impacto



Económico



Seguro a nível alimentar



Fácil de lavar



À prova de água



Resistente ao fogo



Reparável



Resistente a químicos



Sistema pré-fabricado



Resistente à geada



Disponível em todas as cores RAL



Economiza espaço

APLICAÇÕES

Indústria de Processamento de Carnes – Matadouros – Indústria de Processamento de Peixe – Indústria de Laticínios – Indústria de Frutas e Vegetais – Indústria de Confeção – Supermercados – Congeladores – Logística – Catering – Lojas de Retalho – Restaurantes – Indústria Farmacêutica – Hospitais – Indústria de Bolos – Cosméticos – Tabaco – Indústria Química – Arcas Frigoríficas – Indústria Eletrónica,...



PolySto IP40F Sanicoat aplicado em pavimento de betão e postes e barra de aço inoxidável construídos em pavimento de betão.



PolySto OP20F de aço inoxidável aplicado em pavimento de epoxy.



PolySto OP30F, OP30SF Sanicoat e poste de poliuretano aplicados em pavimento de epoxy.



PolySto OP30RB com pavimento de granito criando um rebaixo.



LUSOMATEC, LDA | NIF 513070567
R. Escultor Barata Feyo, nº 140, 1º Sala 1.5
4250-076 Porto - PT | +351 220 930 003
info@lusomatec.pt | www.lusomatec.pt